



DE Bedienungsanleitung

Staubsauger

Artikelnummer 1330881

WICHTIGE SICHERHEITSHINWEISE

Bei der Verwendung elektrischer Geräte müssen immer grundlegende Vorsichtsmassnahmen beachtet werden, hierzu zählen u. a.:

LESEN SIE SÄMTLICHE ANWEISUNGEN VOR DER BENUTZUNG (DIESES GERÄTS)

WARNHINWEIS – Zur Verringerung der Gefahren durch Brand, Stromschlag oder Verletzung:

1. Lassen Sie den Staubsauger nicht unbeaufsichtigt, wenn er am Stromnetz angeschlossen ist.
2. Trennen Sie ihn vom Stromnetz, wenn Sie ihn nicht nutzen und bevor Sie Wartungsarbeiten durchführen.
3. Zur Vermeidung von Stromschlaggefahr darf er nicht im Freien oder auf feuchten Oberflächen eingesetzt werden.
4. Benutzen Sie ihn nur wie in diesem Handbuch beschrieben. Verwenden Sie nur vom Hersteller empfohlene Zubehörteile.
5. Benutzen Sie das Gerät nicht, wenn das Kabel oder der Stecker beschädigt ist. Wenn der Staubsauger nicht ordnungsgemäss funktioniert, er gefallen ist, im Freien geblieben oder in Wasser gefallen ist, so bringen Sie ihn in ein Wartungszentrum.
6. Ziehen oder tragen Sie ihn nicht am Stromkabel, verwende Sie das Kabel nicht als Griff, schliessen Sie Türen nicht über dem Kabel und ziehen Sie das Kabel nicht um scharfe Kanten oder Ecken. Fahren Sie mit dem Staubsauger nicht über das Kabel. Halten Sie das Kabel von heissen Oberflächen fern.
7. Trennen Sie das Gerät nicht vom Stromnetz, indem Sie am Kabel ziehen.
8. Greifen Sie stattdessen den Stecker, um ihn aus der Steckdose zu ziehen. Fassen Sie den Stecker oder den Staubsauger nicht mit nassen Händen an.
9. Stecken Sie keinerlei Gegenstände in Öffnungen. Benutzen Sie das Gerät nicht, wenn eine Öffnung verstopft ist. Halten Sie es frei von Staub, Flusen, Haaren oder anderen Dingen, die den Luftstrom beeinträchtigen können.
10. Halten Sie Haare, lockere Kleidung, Finger und andere Körperteile von Öffnungen und beweglichen Teilen fern.
11. Schalten Sie sämtliche Steuerelemente aus, bevor Sie das Gerät vom Stromnetz trennen.
12. Gehen Sie besonders vorsichtig vor, wenn Sie Treppen reinigen.
13. Saugen Sie keine brennbaren oder entzündlichen Flüssigkeiten wie Benzin auf und setzen Sie das Gerät nicht in Bereichen ein, in denen diese vorhanden sein können.
14. Halten Sie den Stecker fest, wenn Sie das Kabel aufspulen. Lassen Sie den Stecker nicht hin und her schleudern, wenn Sie das Kabel aufwickeln.

15. Unterbrechen Sie die Stromverbindung, bevor Sie den Schlauch anschliessen.
16. Nehmen Sie nichts auf, was brennt oder raucht, wie Zigaretten, Streichhölzer oder heisse Asche.
17. Setzen Sie das Gerät nicht ein, wenn der Staubbeutel und/oder der Filter nicht eingesetzt ist/sind.
18. Wenn das Netzkabel beschädigt ist, muss es durch den Hersteller, seinen Kundendienst oder eine ähnlich qualifizierte Person ausgetauscht werden, um Gefahren vorzubeugen.
19. Dieses Gerät kann von Kindern ab 8 Jahren sowie von Personen mit eingeschränkten körperlichen, sensorischen oder geistigen Fähigkeiten bzw. mit mangelnder Erfahrung oder Kenntnis benutzt werden, wenn diese bezüglich der sicheren Verwendung des Gerätes beaufsichtigt werden oder unterwiesen worden sind und die möglichen Gefahren verstanden haben. Kindern dürfen nicht mit dem Gerät spielen. Kinder dürfen die Reinigung und die Wartungsarbeiten nicht ohne Aufsicht durchführen

BEWAHREN SIE DIESE HINWEISE AUF!

KOMPONENTEN UND ZUBEHÖR

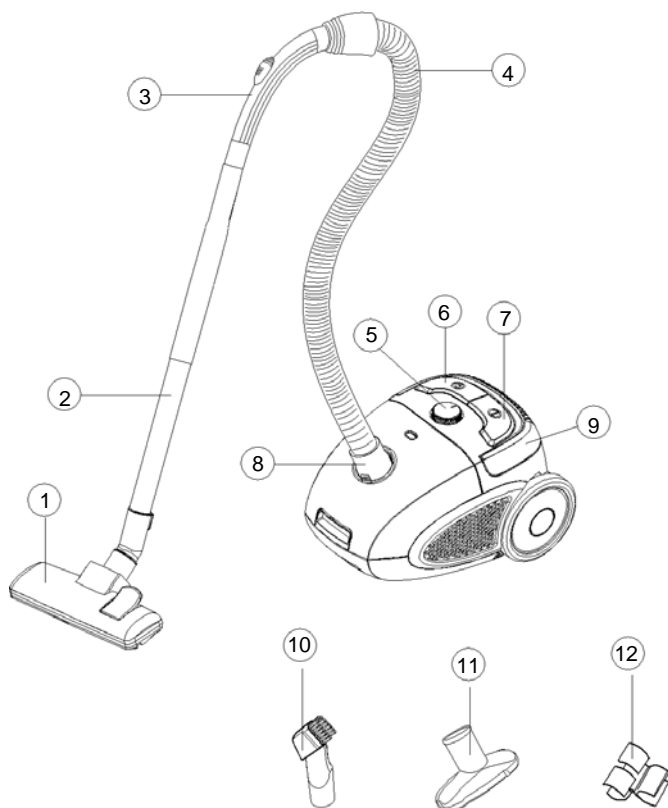

1. Bodendüse
2. Verlängerungsrohr
3. Luftschieber
4. Ansaugschlauch
5. Saugleistungsregler
6. Kabelaufwickeltaste
7. Ein-/Ausschalter
8. Ansaugschlauch-Anschluss
9. Tragegriff
10. 2 in 1 Fugendüse
11. Polsterdüse
12. Abstellhalterung

SICHERHEITSMASSNAHMEN

Schalten Sie den Staubsauger sofort ab, wenn die Luftansaugöffnungen, die Bodenbürsten oder das Teleskoprohr verstopft sind. Entfernen Sie das Material, das die Verstopfung verursacht, bevor Sie den Staubsauger erneut einschalten.

1. Setzen Sie den Staubsauger niemals in direkter Nähe heisser Gegenstände ein und saugen Sie keinerlei heisse Gegenstände wie Zigarettenkippen oder Asche ein.

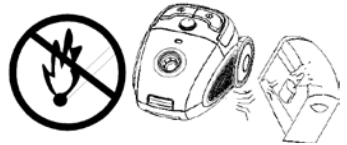

2. Stecken Sie den Stecker nur in die Buchse, wenn Ihre Hände trocken sind.

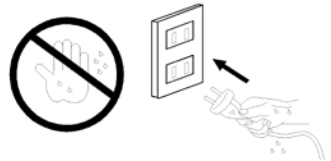

3. Entfernen Sie bitte grosse oder scharfe Gegenstände vom Boden, bevor Sie den Staubsauger benutzen, um zu verhindern, dass er beschädigt werden kann.

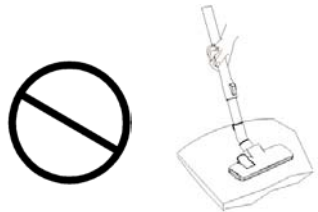

4. Ziehen Sie nicht am Stromkabel, um den Stecker aus der Buchse zu entfernen.

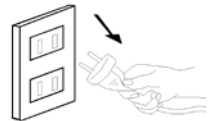

VORBEREITUNG DES STAUBSAUGERS

1. Bringen Sie den Schlauch am Staubsauger an, indem Sie den drehbaren Schlauchanschluss in den Staubsauger stecken, bis Sie ein Klickgeräusch hören. Zum Abnehmen des Schlauchs drücken Sie den Knopf seitlich am Schlauchanschluss und ziehen Sie ihn heraus.

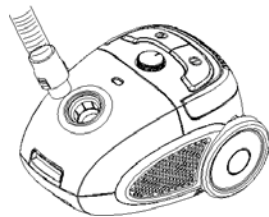

2. Montage von Teleskoprohr und Zubehör

- 2.1. Setzen Sie das Teleskoprohr in das andere Ende des Schlauchs.

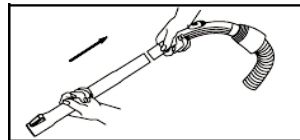

- 2.2. Stellen Sie die Länge des Teleskoprohrs ein, indem Sie den Spermechanismus nach unten drücken und den unteren Teil des Rohres auf eine geeignete Länge zusammenschieben. Kürzen Sie zum Abstellen das Rohr so weit wie möglich

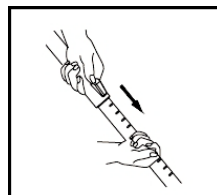

- 2.3. Setzen Sie die Bodenbürste in das Teleskoprohr ein.

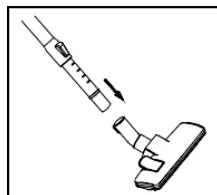

Bodendüse

Die Bodendüse hat zwei Einstellungen.

Zum Reinigen harter Oberflächen (Parkettböden, Bodenfliesen usw.) sollten die Bodenbürsten ausgefahren werden. Zum Reinigen von Teppichen und Bodenmatten sollten die Bürsten in die Düse eingezogen werden.

Drücken Sie die Taste zum Umschalten der Bürsten, um zwischen den beiden Einstellungen zu wechseln.



Reinigen von Teppichen

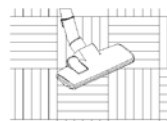

Reinigen von Holzböden

2-in-1-Fugendüse und Polsterdüse.

Für Radiatoren, Ecken, Fussleisten usw.

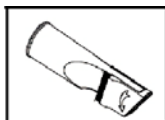
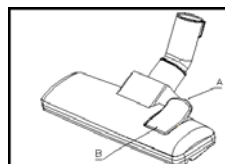

VERWENDUNG DES STAUBSAUGERS

1. Rollen Sie vor der Benutzung des Geräts zunächst das Stromkabel in ausreichender Länge ab und stecken Sie den Stecker in die Steckdose. Die gelbe Markierung auf dem Stromkabel gibt die maximale Länge an, die nicht überschritten werden darf.

Um das Gerät einzuschalten, drücken Sie die Fusspedal-Taste  am Gehäuse mit Ihrem Fuss herunter.



2. Zum Aufwickeln des Stromkabels drücken Sie die Taste  mit einer Hand herunter und führen Sie das Kabel mit der anderen Hand, um sicherzustellen, dass es nicht umherschleudert und Schaden anrichtet.



Vorsicht:

Verwenden Sie den Staubsauger niemals ohne Staubbeutel oder Motorfilter, da das Gerät sonst beschädigt werden könnte.

Wechseln des Staubbeutels.

Wenn die Saugleistung des Staubsaugers beeinträchtigt ist, kann die Ursache hierfür sein, dass der Beutel gewechselt werden muss. Heben Sie die Bodendüse vom Boden ab, stellen Sie den Saugleistungsregler auf MAX, schalten Sie den Staubsauger mit der Ein/Aus-Taste ein und beobachten Sie die „Staubbeutel voll“-Anzeige. Wenn sie rot ist, muss der Beutel gewechselt werden.

1. Schalten Sie den Sauger aus und trennen Sie ihn vom Stromnetz.
2. Nehmen Sie den Schlauch ab, öffnen Sie die Abdeckung des Beutels, indem Sie den Verschluss mit den Fingern hochdrücken und die Abdeckung anheben.
3. Greifen Sie die Pappabdeckung oben am Staubbeutel und ziehen Sie den Beutel vorsichtig aus dem Staubsauger.
4. Werfen Sie den Beutel in die Mülltonne. Achten Sie darauf, dass er keine Löcher aufweist.
5. Setzen Sie einen neuen Staubbeutel in den Staubsauger ein. Der Staubsauger darf niemals ohne Staubbeutel verwendet werden.
6. Schliessen Sie den Staubsauger wieder.
7. Tauschen Sie den Beutel immer aus, wenn Sie grosse Mengen von feinem Material, wie feinem Sand, Zement, Mehl usw. aufgesaugt haben.

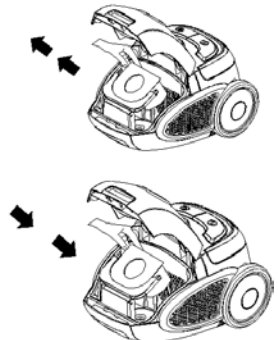

Reinigung des Motorfilters

1. Der Motorfilter befindet sich im Staubbeutel Fach.
Er schützt den Motor vor Staub und muss mindestens zwei Mal im Jahr gereinigt werden, wenn er schmutzig oder die Saugleistung beeinträchtigt ist.
2. Ziehen Sie den Filterhalter aus dem Staubsauger heraus.
3. Öffnen Sie den Filterhalter und entnehmen Sie den Filter. Spülen Sie den Filter in lauwarmem Wasser und lassen Sie ihn vollständig trocknen. Verwenden Sie keinen Haartrockner oder etwas Vergleichbares, um den Filter zu trocknen.
4. Setzen Sie den Filter wieder in den Halter ein und bringen Sie den Filterhalter wieder im Staubsauger an.

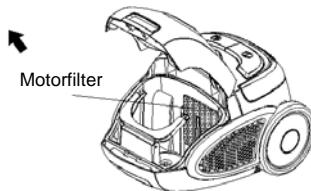

ACHTUNG!

Verwenden Sie den Staubsauger niemals ohne Motorfilter.

Transport und Lagerung

1. Sie können den Staubsauger mithilfe des Tragegriffs anheben und tragen. Ziehen oder heben Sie den Staubsauger niemals mithilfe des Kabels.
2. Wickeln Sie vor dem Verstauen des Staubsaugers das Kabel auf. Schalten Sie das Gerät aus, ziehen Sie den Stecker aus der Steckdose und drücken Sie die Taste zum Aufwickeln des Kabels, bis das Kabel vollständig aufgewickelt ist.
3. Um Platz zu sparen, kann der Staubsauger aufrecht auf seiner Endabdeckung stehend verstaut werden. Das Teleskoprohr können Sie an dem Staubsauger aufhängen, indem Sie die Abstellvorrichtung in die Abstellhalterung einsetzen

Reinigung

Reinigen Sie den Staubsauger, indem Sie ihn mit einem feuchten Tuch abwischen.

Sie dürfen keinerlei starkes, lösendes oder scheuerndes Reinigungsmittel verwenden.

Tipps zum Umweltschutz

Wenn ein Elektrogerät nicht mehr funktioniert, muss es in Übereinstimmung mit den Bestimmungen Ihrer örtlichen Behörden so entsorgt werden, dass es möglichst wenig schädliche Auswirkungen auf die Umwelt hat. In den meisten Fällen können Sie solche Produkte bei Ihrer örtlichen Recycling-Station abgeben.

ENTSORGUNG

Wenn Sie die Verpackung entsorgen möchten, so achten Sie darauf, dass dies auf umweltfreundliche Weise geschieht, und bringen Sie sie zu einer Recycling-Einrichtung. Wenn Sie irgendwann das Gerät selbst entsorgen möchten, so machen Sie dies bitte auch auf umweltfreundliche Weise.

Das Gerät darf nicht zusammen mit dem Haushaltsmüll entsorgt werden.

Bitte wenden Sie sich an Ihre Müllsammelstelle oder das Recycling-Zentrum vor Ort. Dort wird man Ihnen weitere Ratschläge geben können.



Technische Daten

Leistung:	nom. 800 W, max. 900 W
Frequenz:	50 / 60 Hz
Nennspannung:	220 – 240 V
Staubbeutelkapazität	2 Liter (Swirl Y50)



FR Manuel d'instructions

Aspirateur

Article n° 1330881

CONSIGNES IMPORTANTES DE SÉCURITÉ

Lorsque vous utilisez un appareil électroménager, respectez toutes les consignes de sécurité de base, y compris les suivantes :

LISEZ ATTENTIVEMENT TOUTES LES CONSIGNES DE SÉCURITÉ AVANT D'UTILISER CET APPAREIL

AVERTISSEMENT - Pour réduire les risques d'incendie, d'électrocution ou de blessures :

1. Ne pas s'éloigner de l'aspirateur pendant qu'il est branché. Le débrancher de la prise de courant lorsqu'il n'est pas utilisé et avant toute intervention.
2. Afin de réduire les risques d'électrocution, ne pas utiliser l'aspirateur à l'extérieur ni sur des surfaces humides.
3. Uniquement utiliser cet aspirateur de la manière décrite dans cette notice. N'utiliser que les accessoires recommandés par le fabricant.
4. Ne pas utiliser l'aspirateur si le cordon ou la fiche est endommagé. Renvoyez l'aspirateur dans un atelier de réparation s'il ne fonctionne pas bien, s'il est tombé ou s'il a été renvoyé endommagé, oublié à l'extérieur ou immergé.
5. Ne pas tirer, ne pas traîner l'appareil par le cordon, ne pas utiliser le cordon comme une poignée, ne pas coincer le cordon dans l'embrasure d'une porte, ne pas appuyer contre des arêtes vives ou des angles. Ne pas faire rouler l'appareil sur le cordon. Garder le cordon à l'écart des surfaces chaudes.
6. Ne pas le débrancher en tirant sur le cordon. Pour le débrancher, tenir la fiche, pas le cordon.
7. Ne toucher ni la fiche ni l'appareil avec les mains humides.
8. N'insérer aucun objet dans les ouvertures. Ne pas utiliser l'appareil lorsqu'une ouverture est obstruée. S'assurer que le débit d'air n'est pas entravé par de la poussière, des peluches, des cheveux, etc.
9. Maintenir les cheveux, les vêtements amples, les doigts et toutes les parties du corps à l'écart des ouvertures et des pièces mobiles.
10. Arrêter toutes les commandes avant de débrancher l'appareil.
11. Faire très attention lors du nettoyage des escaliers.
12. Ne pas aspirer de liquides inflammables ni de combustibles, comme de l'essence, et ne pas faire fonctionner l'appareil dans des endroits où peuvent se trouver de tels liquides.

13. Tenir la prise lors du rembobinage du cordon sur l'enrouleur. Ne pas laisser échapper la prise lors du rembobinage.
14. Débrancher l'appareil avant de brancher le suceur.
15. Ne pas aspirer d'objets qui brûlent ou raccorder qui fument comme les cigarettes, les allumettes ou les cendres chaudes.
16. Ne pas utiliser l'aspirateur sans sac à poussière et/ou filtre.
17. Si le câble d'alimentation secteur est endommagé, il doit être remplacé par le fabricant, un technicien d'un centre de service après-vente agréé ou toute autre personne de même qualification pour éviter tout danger.
18. Cet aspirateur peut être utilisé par des enfants âgés de 8 ans et plus, par des personnes ayant des capacités physiques, sensorielles ou mentales réduites ainsi que par des personnes n'ayant aucune expérience ou connaissance en la matière, à condition d'être sous surveillance ou d'avoir pris connaissance du manuel d'utilisation de l'appareil et d'être en mesure de l'utiliser d'une manière sûre et d'en comprendre les dangers. Ne laissez pas les enfants Ne pas laisser les enfants jouer avec l'aspirateur. Les enfants ne doivent pas réaliser le nettoyage et l'entretien sans surveillance.

CONSERVEZ CES INSTRUCTIONS !

COMPOSANTS ET ÉQUIPEMENT

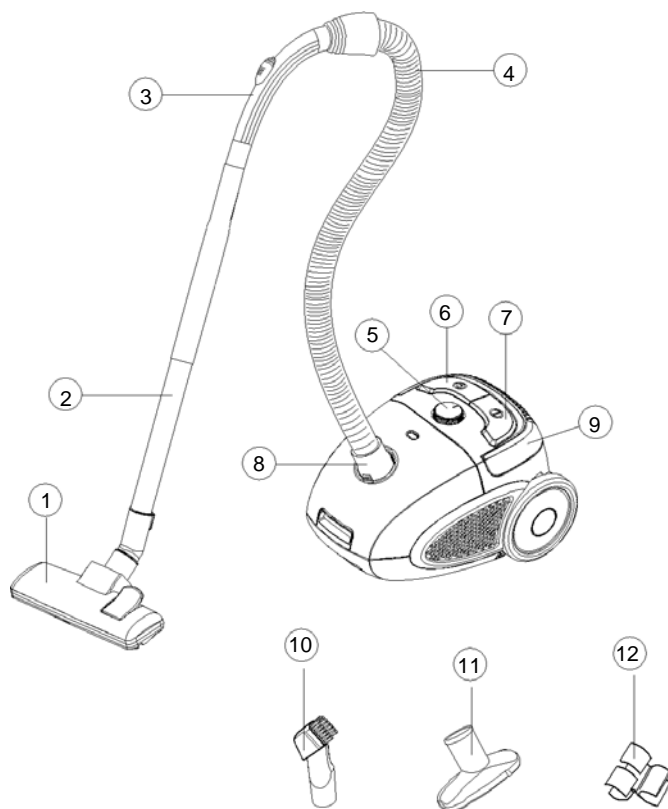

1. Brosse de sol
2. Tube de rallonge
3. Réglage du débit d'air
4. Flexible d'aspiration
5. Régulateur d'aspiration
6. Bouton d'enroulement du cordon
7. Interrupteur Marche/arrêt Marche/Arrêt
8. Raccord du flexible d'aspiration
9. Poignée de transport
10. Suceur long pour fentes 2 en 1
11. Suceur pour tissus d'ameublement
12. Outil de rangement

PRÉVENTION

Eteindre immédiatement l'aspirateur si les orifices d'admission d'air, les brosses de sol ou le tube télescopique s'obstruent. Avant de redémarrer l'aspirateur, retirer le bouchon à l'origine de l'obstruction.

1. Ne jamais utiliser l'aspirateur à proximité d'objets chauds et ne pas aspirer des objets chauds comme des mégots de cigarette ou des cendres.

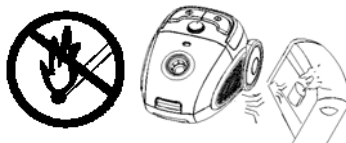

2. Veiller à toujours avoir les mains sèches pour brancher la prise.

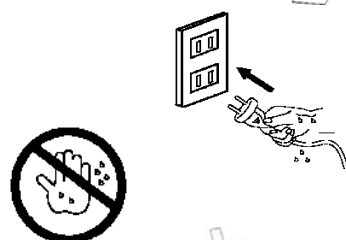

3. Afin d'éviter d'endommager l'aspirateur, retirer les objets volumineux ou acérés du sol avant de l'utiliser.



4. Ne pas tirer le cordon électrique pour débrancher la fiche de la prise murale.

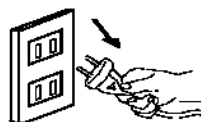

PRÉPARATION DE L'ASPIRATEUR

1. Monter le flexible sur l'aspirateur en insérant le raccord rotatif du flexible dans l'aspirateur jusqu'à entendre un clic.

Pour retirer le flexible, appuyer sur le bouton situé sur le côté du raccord de flexible et tirer.

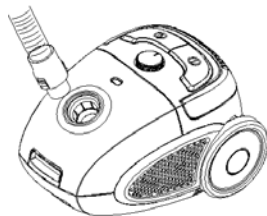

2. Montage du tube télescopique et des accessoires

2.1. Insérer le tube télescopique dans l'autre extrémité du flexible.

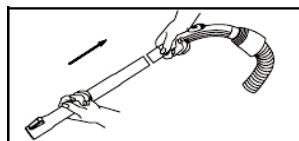

2.2. Régler la hauteur du tube télescopique en appuyant sur le mécanisme de verrouillage et en tirant sur la section inférieure du tube jusqu'à la bonne longueur. Lors du rangement, raccourcir le tube au maximum.

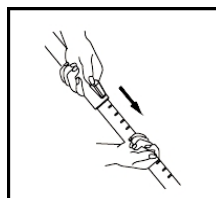

2.3. Monter le suceur pour sol sur le tube télescopique.

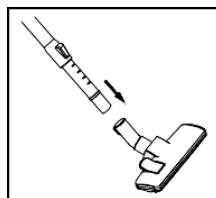

Suceur pour sol

Le suceur pour sol comporte deux réglages. Lors du nettoyage de surfaces dures (parquet, carrelage, etc.), déployer les brosses. Pour les tapis et la moquette, rétracter les brosses dans le suceur. Appuyer sur le bouton de la brosse pour choisir l'un de ces deux réglages.



Nettoyage du tapis

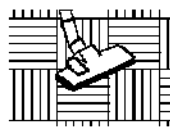

Nettoyage du parquet

Suceur long pour fentes 2 en 1 et suceur pour tissus d'ameublement
Pour les radiateurs, les angles, les meubles, les plinthes, etc.

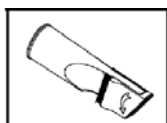
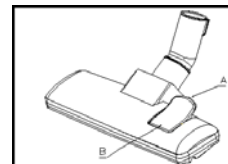

UTILISATION DE L'ASPIRATEUR

1. Avant d'utiliser l'aspirateur, déployer une longueur suffisante de câble électrique et brancher la fiche dans la prise murale. Les repères jaunes sur le câble électrique indiquent la longueur maximale à ne pas dépasser.

Pour allumer l'aspirateur, appuyer sur la pédale  située sur le boîtier avec le pied.



2. Pour enrouler le câble, appuyer sur le bouton  d'une main et guider le câble de l'autre main afin de s'assurer qu'il ne heurte ni n'endommage rien.



Attention :

Ne jamais faire fonctionner l'aspirateur sans sac à poussière ni filtre moteur afin de ne pas endommager l'appareil.

Changement du sac à poussière

Si l'aspiration de l'appareil est réduite, ceci peut être dû au fait que le sac doit être changé. Soulever le suceur pour sol, régler la puissance d'aspiration au maximum, allumer l'aspirateur avec le bouton marche/arrêt et garder un œil sur l'indicateur de changement du sac. S'il est rouge, le sac doit être changé.

1. Eteindre l'aspirateur et le débrancher.
2. Retirer le flexible, ouvrir le couvercle du sac en poussant sur le verrou avec les doigts et soulever le couvercle du sac.
3. Tenir la partie cartonnée du sac à poussière et sortir le sac avec précaution de l'aspirateur.
4. Mettre le sac à la poubelle. Veiller à ce qu'il ne soit pas percé.
5. Insérer le nouveau sac à poussière dans l'aspirateur.
6. Refermer l'aspirateur.
7. Toujours remplacer le sac après avoir aspiré de grosses quantités de poussière fine comme du sable, du ciment, de la farine, etc.

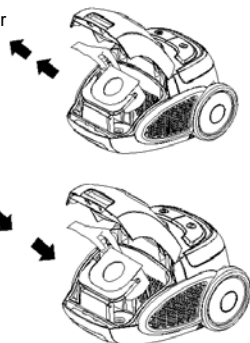

Nettoyage du filtre du moteur

1. Le filtre du moteur se trouve dans le logement du sac à poussière.
Il protège le moteur de la poussière et doit être nettoyé deux fois par an lorsqu'il est sale ou lorsque la puissance d'aspiration est réduite.
2. Tirer le porte-filtre vers le haut pour le sortir de l'aspirateur.
3. Ouvrir le porte-filtre et retirer le filtre. Rincer le filtre à l'eau tiède, puis le laisser sécher complètement. Ne pas utiliser de sèche-cheveux ou autre appareil similaire pour sécher le filtre.
4. Replacer le filtre dans le porte-filtre, puis remettre ce dernier dans l'aspirateur.

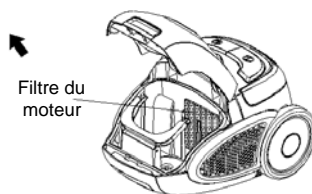

IMPORTANT !

Ne jamais utiliser l'aspirateur sans filtre moteur.

Transport et stockage

1. L'aspirateur peut être soulevé et transporté par sa poignée. Ne jamais tirer ni soulever l'aspirateur par le cordon d'alimentation.
2. Avant de ranger l'aspirateur, enrouler le cordon. Retirer la fiche de la prise et appuyer sur le bouton d'enroulement du cordon jusqu'à ce que le cordon soit complètement enroulé.
3. Pour un encombrement minimum, l'aspirateur peut être stocké à la verticale sur le fond. Le tube télescopique peut être suspendu à l'aspirateur en insérant la fixation de rangement dans le porte-fixation vertical.

Nettoyage

Nettoyer l'aspirateur en l'essuyant à l'aide d'un chiffon humide.
Ne pas utiliser d'agents nettoyants ni de solvants puissants ou abrasifs.

Conseils environnementaux

Lorsqu'un produit électronique ne fonctionne plus, il doit être éliminé de manière à avoir un impact minimum sur l'environnement, conformément aux règlements locaux.

Dans la plupart des cas, vous pouvez apporter ces produits dans votre décharge locale.

ÉLIMINATION

Si vous désirez éliminer l'emballage, veillez à le faire de manière écologique et emportez-le dans un centre de recyclage. Si vous devez éliminer l'appareil, faites-le de manière écologique. Ne jetez pas cet appareil avec les déchets ménagers.

Veillez contacter votre bureau local de collecte des déchets ou votre centre de recyclage. Ils vous conseilleront.



Caractéristiques techniques

Puissance:	nom. 800 W, max. 900 W
Fréquence:	50 / 60 Hz
Tension nominale:	220 – 240 V
Capacité du sac de poussière:	2 Litres (Swirl Y50)



IT Manuale di istruzioni

Aspirapolvere

Codice Ally 1330881

IMPORTANTI ISTRUZIONI DI SICUREZZA

Quando si usano apparecchi elettrici è necessario attenersi sempre alle precauzioni di sicurezza di base, incluse le seguenti:

LEGGERE TUTTE LE ISTRUZIONI PRIMA DI UTILIZZARE (QUESTO APPARECCHIO)

AVVERTENZA - Per ridurre il rischio di incendi, scosse elettriche o infortuni:

1. Non lasciare l'aspirapolvere incustodito quando è collegato alla presa di corrente. Staccare la spina quando non è in uso e prima di sottoporlo ad interventi di manutenzione.
2. Per ridurre il rischio di folgorazione, non utilizzare l'apparecchio all'aperto o su superfici bagnate.
3. Usare questo apparecchio solo nelle modalità descritte nel presente manuale. Utilizzare solo accessori raccomandati dal produttore.
4. Non usare l'apparecchio nel caso in cui il cavo e/o la spina risultino danneggiati. Se l'aspirapolvere non funziona come dovrebbe, è caduto, ha subito danni, è stato lasciato all'aperto o è stato immerso in acqua, rivolgersi ad un centro di assistenza.
5. Non tirarlo né trasportarlo reggendolo per il cavo, né usare quest'ultimo come maniglia, evitare di schiacciare il cavo sotto a porte e non tirarlo su superfici taglienti o angoli. Non passare l'aspirapolvere sopra il cavo. Tenere lontano il cavo dalle superfici riscaldate.
6. Non tirare il cavo per estrarre la spina dalla presa di corrente. Per scollegare l'apparecchio dalla rete elettrica, afferrare la spina, non il cavo.
7. Non toccare la spina o l'aspirapolvere con le mani bagnate.
8. Non inserire alcun oggetto nelle aperture. Non usare l'apparecchio in presenza di aperture ostruite. Mantenerlo pulito da polvere, lanugine, capelli/peli, o qualsiasi altra cosa che possa ostacolare il flusso d'aria.
9. Tenere i capelli, gli indumenti ampi, le dita e tutte le parti del corpo lontano dalle aperture e dalle parti in movimento.
10. Spegnerne tutti i comandi prima di staccare la spina.
11. Prestare la massima attenzione durante la pulizia sulle scale.

12. Non utilizzare l'apparecchio per aspirare liquidi infiammabili o combustibili, come la benzina, né usarlo in ambienti nei quali queste sostanze potrebbero essere presenti.
13. Tenere stretta la spina nel riavvolgere il cavo. Non lasciare che la spina si muova in modo incontrollato durante il riavvolgimento del cavo.
14. Staccare la spina prima di collegare il tubo flessibile.
15. Non aspirare oggetti in fase di combustione o dai quali fuoriesca del fumo, come sigarette, fiammiferi o cenere calda.
16. Non utilizzare senza sacchetto raccogli-polvere e/o filtro.
17. Se il cavo d'alimentazione è danneggiato, occorre farlo sostituire dal produttore, da personale tecnico autorizzato da quest'ultimo o da altra persona ugualmente qualificata per evitare qualsiasi rischio.
18. Questo apparecchio può essere utilizzato da bambini dagli 8 anni in su e da persone con ridotte capacità fisiche, sensoriali o mentali o mancanza di esperienza e conoscenza, a condizione che l'uso avvenga sotto la supervisione di una persona responsabile o che vengano impartite loro istruzioni su come utilizzare l'apparecchio, affinché comprendano i rischi che ne possono derivare. I bambini non devono giocare con l'apparecchio. I bambini non possono pulire l'apparecchio né effettuare su di esso alcun tipo di manutenzione senza la supervisione di un adulto.

CONSERVARE QUESTE ISTRUZIONI!

COMPONENTI E ATTREZZATURE

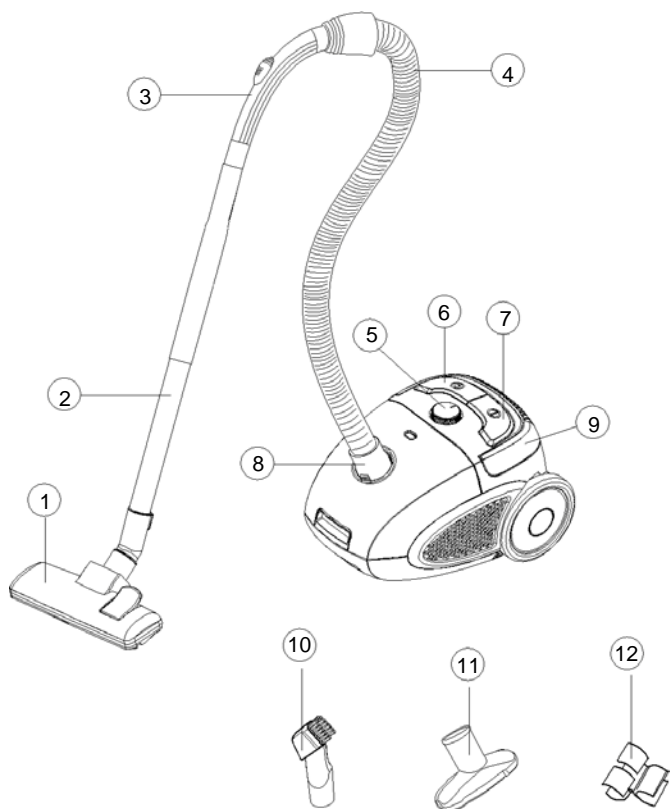

1. Bocchetta per pavimenti
2. Tubo di prolunga
3. Regolazione aria a cursore
4. Tubo di aspirazione
5. Regolatore controllo aspirazione
6. Pulsante riavvolgimento cavo
7. Pulsante on/off (accensione/spengimento)
8. Raccordo tubo di aspirazione
9. Maniglia di trasporto
10. Bocchetta a lancia 2 in 1
11. Bocchetta per tappezzeria
12. Accessorio per posizione di parcheggio

PREVENZIONE

Spegnere immediatamente l'aspirapolvere se le prese d'aria, le spazzole per pavimento o il tubo telescopico sono ostruiti. Prima di riaccendere l'aspirapolvere rimuovere il materiale che provoca l'occlusione:

1. Non utilizzare mai l'aspirapolvere nelle immediate vicinanze di corpi caldi e non aspirare oggetti caldi quali mozziconi di sigarette o cenere.

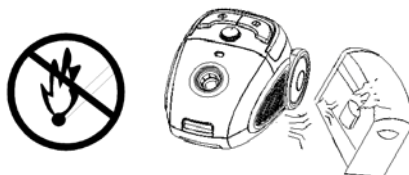

2. Inserire la spina nella presa di corrente assicurandosi di avere le mani asciutte.

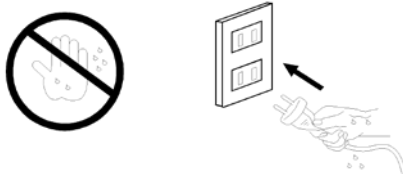

3. Rimuovere oggetti di grandi dimensioni o acuminati dal pavimento prima di usare l'aspirapolvere per non danneggiarlo.



4. Non tirare il cavo di alimentazione nell'estrarre la spina dalla presa di corrente

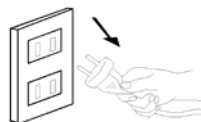

PREPARAZIONE DELL'ASPIRAPOLVERE

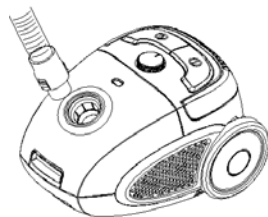

13. Montare il tubo flessibile sull'aspirapolvere inserendo il raccordo girevole nel corpo dell'apparecchio fino ad udire un clic. Per smontare il tubo flessibile, premere il pulsante sul lato del raccordo e sfilarlo.

14. Assemblaggio del tubo telescopico e degli accessori

2.1: inserire il tubo telescopico nell'altra estremità del tubo flessibile.

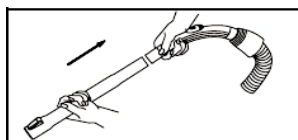

2.2: regolare la lunghezza del tubo telescopico premendo verso il basso il meccanismo di bloccaggio e tirando la sezione inferiore del tubo fino a raggiungere la lunghezza desiderata. Prima di lasciare l'apparecchio in posizione di stazionamento, accorciare il tubo il più possibile.

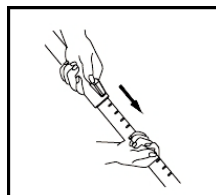

2.3: inserire la spazzola per pavimenti all'interno del tubo telescopico.

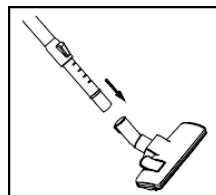

Bocchetta per pavimenti

La bocchetta per pavimenti è dotata di due regolazioni. Per la pulizia di superfici dure (parquet, piastrelle, etc.),

le spazzole della bocchetta devono essere estratte. Per la pulizia di tappeti e stuoie, occorre far rientrare le spazzole all'interno

della bocchetta. Premere il pulsante di variazione dell'estensione delle spazzole per effettuare la commutazione fra le due regolazioni.



Bocchetta a lancia 2 in 1 e bocchetta per tappezzeria
Per radiatori, angoli, mobili, battiscopa, ecc.

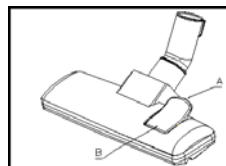
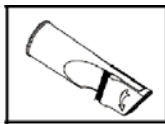
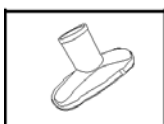

USO DELL'ASPIRAPOLVERE

1. Prima di utilizzare l'apparecchio estendere il cavo elettrico flessibile fino a raggiungere una lunghezza sufficiente ed inserire la spina nella presa di corrente. Il segno giallo sul cavo indica la lunghezza massima di estensione che non deve essere superata.

Per accendere l'apparecchio premere col piede il pulsante a pedale  presente sul corpo dell'aspirapolvere.



2. Per riavvolgere il cavo di alimentazione, premere il pulsante  con una mano e guidare il cavo con l'altra per accertarsi che non si muova in modo incontrollato danneggiandosi.



Attenzione!

Non azionare mai l'aspirapolvere senza il sacchetto raccogli-polvere o senza il filtro motore, poiché così facendo potrebbe danneggiarsi.

Sostituzione del sacchetto raccogli-polvere

Se la potenza di aspirazione dell'apparecchio cala, potrebbe essere necessario sostituire il sacchetto. Sollevare la bocchetta dal pavimento, regolare la potenza di aspirazione su MAX, accendere l'aspirapolvere agendo sul pulsante on/off, e controllare l'indicatore di sacchetto pieno. Se è rosso, il sacchetto deve essere sostituito.

1. Spegner l'apparecchio e staccare la spina.
2. Smontare il tubo flessibile, aprire il coperchio dell'alloggiamento del sacchetto tirando la linguetta con le dita e sollevare il coperchio.
3. Afferrare il cartoncino presente sulla sommità del sacchetto ed estrarre il sacchetto dall'aspirapolvere con cautela.
4. Gettare il sacchetto pieno nella spazzatura. Verificare che non vi siano dei fori al suo interno.
5. Inserire un sacchetto nuovo nell'aspirapolvere.
L'aspirapolvere non deve mai essere utilizzato senza sacchetto.
6. Richiudere l'aspirapolvere.
7. Sostituire sempre il sacchetto dopo aver aspirato consistenti quantità di materiali quali sabbia fine, cemento, farina, etc.

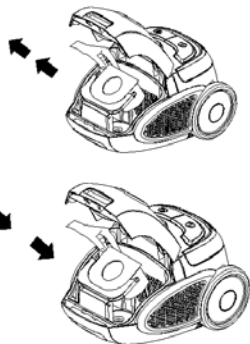

Pulizia del filtro motore

1. Il filtro motore si trova nell'alloggiamento del sacchetto raccogli-polvere. Protegge il motore dalla polvere e deve essere pulito almeno due volte l'anno, quando è sporco, o quando cala la potenza di aspirazione.
2. Estrarre il portafiltro dall'aspirapolvere.
3. Aprire il portafiltro e rimuovere il filtro. Lavare il filtro in acqua tiepida e lasciarlo asciugare completamente. Non usare asciugacapelli o simili per asciugare il filtro.
4. Riposizionare il filtro nel portafiltro e reinserire quest'ultimo nell'aspirapolvere.

IMPORTANTE! Non utilizzare mai l'aspirapolvere senza filtro motore

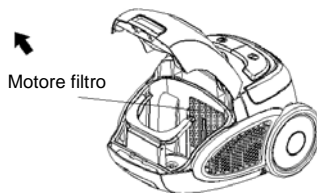

TRASPORTO E CONSERVAZIONE

1. È possibile sollevare e trasportare l'aspirapolvere usando la maniglia di trasporto. Non tirare né sollevare mai l'aspirapolvere per il cavo.
2. Prima di mettere via l'apparecchio, riavvolgere il cavo. Spegnerne la presa di corrente, staccare la spina e premere il pulsante di riavvolgimento cavo fino a quando questo non si è completamente riavvolto.
3. Per risparmiare spazio, l'aspirapolvere può essere riposto in posizione verticale sulla relativa copertura terminale. Il tubo telescopico si può appendere all'aspirapolvere inserendo l'apposito accessorio nel supporto di stazionamento verticale.

PULIZIA

Pulire l'aspirapolvere con un panno umido.

Non utilizzare agenti aggressivi, solventi o detersivi abrasivi.

SUGGERIMENTI PER LA TUTELA DELL'AMBIENTE

Quando un prodotto elettronico non è più funzionale, occorre destinarlo allo smaltimento in modo tale da causare il minimo impatto ambientale possibile, nel rispetto delle normative locali vigenti.

Nella maggior parte dei casi è possibile destinare i prodotti di questo tipo al punto di riciclo locale.

SMALTIMENTO

Se si desidera smaltire l'imballaggio, avere cura di farlo in modo ecologico destinando il materiale ad un centro di riciclo.

Per smaltire l'apparecchio in qualsiasi altro punto, accertarsi di farlo in modo ecologico.

Questo apparecchio non può essere smaltito insieme ai rifiuti domestici.

Contattare l'ente locale preposto alla raccolta dei rifiuti o il centro di riciclo di zona.

Questi saranno potranno fornire ulteriori consigli.



Dati tecnici

Potenza: _____ nom. 800 W, max. 900 W

Frequenza: _____ 50 / 60 Hz

Tensione nominale: _____ 220 – 240 V

Capacità sacchetto per la polvere: _____ 2 Litri (Swirl Y50)



GB Instruction manual

Vacuum Cleaner

Ally Item No.1330881

IMPORTANT SAFETY INSTRUCTIONS

When using an electrical appliance, basic precautions should always be taken, including the following:

READ ALL INSTRUCTIONS BEFORE USING (THIS APPLIANCE)

WARNING-To reduce the risk of fire, electric shock, or injury:

1. Do not leave vacuum cleaner when plugged in. Unplug from the socket when not being used and before servicing.
2. To reduce the risk of electric shock, do not use outdoors or on wet surfaces
3. Use only as described in this manual. Use only the manufacturer's recommended attachments.
4. Do not use if cable or plug is damaged. If vacuum cleaner is not working properly, has been dropped, damaged, left outdoors, or dropped into water, take it to a service centre.
5. Do not pull on or carry the appliance using the cable, use the cable as a handle, close a door on the cable, or pull the cable around sharp edges or corners. Do not run vacuum cleaner over the cable. Keep the cable away from heated surfaces.
6. Do not unplug by pulling on the cable. To unplug, grasp the plug, not the cable.
7. Do not handle the plug or vacuum cleaner with wet hands.
8. Do not put any object into openings. Do not use if any opening is blocked. Keep free of dust, lint, hair and anything that may reduce airflow.
9. Keep hair, loose clothing, fingers and all parts of body away from openings and moving parts.
10. Turn all controls off before unplugging.
11. Use extra care when cleaning on stairs.
12. Do not use to suck up flammable or combustible liquids, such as petrol or use in areas where they may be present.
13. Hold the plug when rewinding onto cable reel. Do not allow the plug to whip around when rewinding.
14. Unplug before connecting the hose.
15. Do not suck up anything that is burning or smoking, such as cigarettes, matches, or hot ashes.

16. Do not use without a dust bag and/or the filter in place.
17. If the power cable is damaged, it must be replaced by the manufacturer or its service agent or a similarly qualified person in order to avoid a hazard.
18. This appliance may be used by children of 8 years old and above and persons with reduced physical and sensory ability or with a mental disability or lack of experience and knowledge if they are supervised or have been instructed in how to use the appliance safely and understand the hazards involved. Children must not play with the appliance. Cleaning and user maintenance are not to be carried out by unsupervised children.

SAVE THESE INSTRUCTIONS!

COMPONENTS AND EQUIPMENT

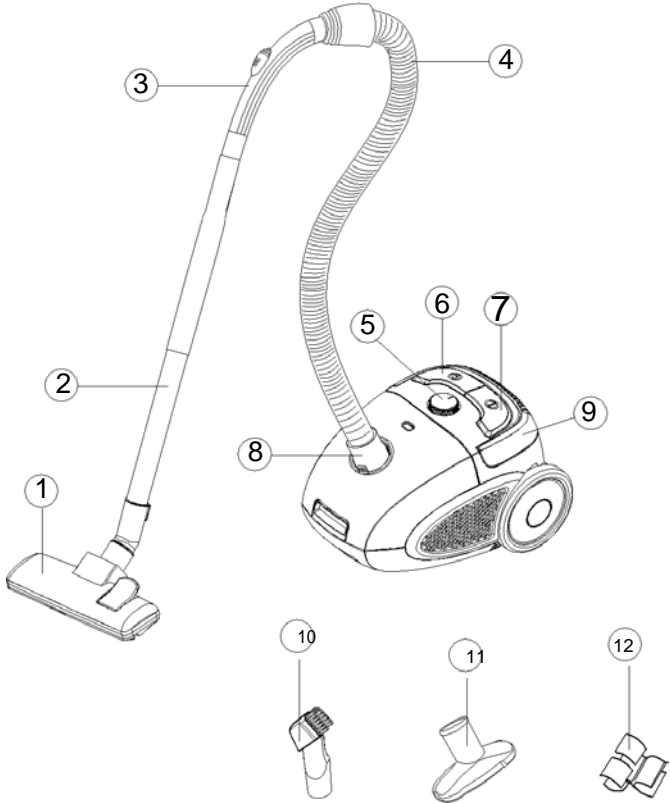

- 1. Floor nozzle
- 2. Extension tube
- 3. Air slide
- 4. Suction hose
- 5. Suction Control Regulator
- 6. Cable rewind button
- 7. ON/OFF button
- 8. Suction hose connection
- 9. Carrying handle
- 10. 2-in-1 crevice nozzle
- 11. Upholstery nozzle
- 12. Storage clip

PREVENTION

Switch off the vacuum cleaner immediately if the air intakes, the extension tube becomes blocked. Before starting the vacuum cleaner up again, remove the substance causing the blockage:

- 1. Never use the vacuum cleaner in the immediate vicinity of hot bodies and do not suck up hot objects such as cigarette ends or ashes.

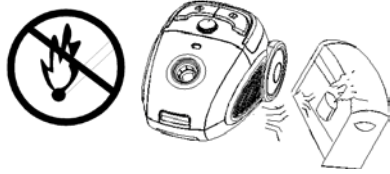

- 2. Never insert the plug in the socket if your hands are slightest bit wet.

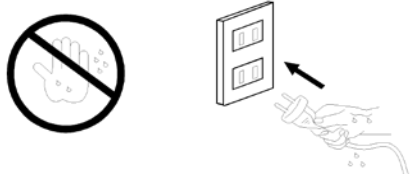

- 3. Please remove large or sharp objects from the floor before using the vacuum cleaner to avoid any possible damage to it.

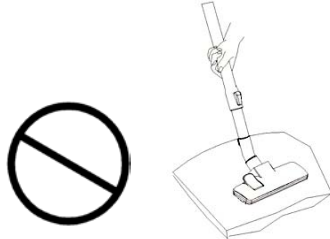

- 4. Do not unplug the appliance by pulling on the mains cable.

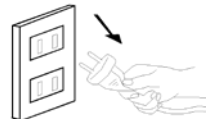

GETTING THE VACUUM CLEANER READY

1. Fit the hose on the vacuum cleaner by inserting the rotating hose connection into the vacuum cleaner until you hear a click. To remove the hose, press the button at the side of the hose connection and pull the hose out.

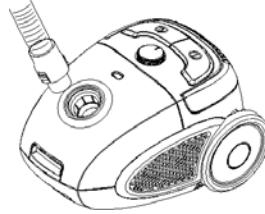

2. Assembling the extension tube and accessories

2.1: Fit the extension tube onto the other end of the hose.

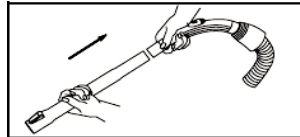

2.2: Adjust the length of the extension tube by pressing the locking mechanism down and pulling the bottom section of the tube out to a suitable length. When putting the appliance away shorten the tube as much as possible.

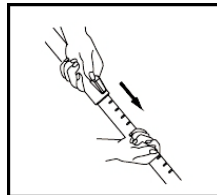

2.3: Fit the floor brush onto the extension tube.

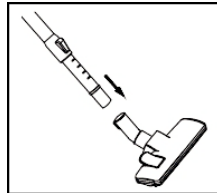

Floor Nozzle

The floor nozzle has two settings. When cleaning hard surfaces (parquet flooring, flooring tiles, etc.), the nozzle brushes should be extended. When cleaning carpets and mats, the brushes should be retracted into the nozzle. Press the brush button to switch between the two settings.

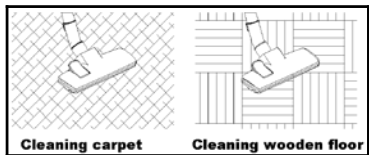

2-in-1 crevice nozzle and upholstery nozzle

-For radiators, corners, furniture, skirting boards etc.

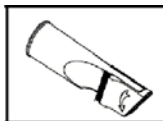
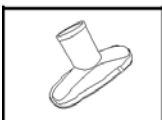
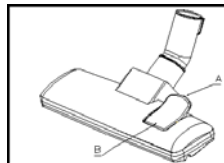

USING Vacuum cleaner

1: Before using the appliance, first pull out a sufficient length of electric cable and plug it into the mains socket. The yellow mark on the cable is the maximum length that must not be exceeded.

To switch on the appliance press the foot pedal button  on the casing with your foot.



2: To rewind the power cable, press the button  with one hand and guide the cable with the other hand to ensure that it does not whip around causing damage.



Caution:

Never operate the vacuum cleaner without the dust bag or the motor filter, otherwise the device could be damaged.

Changing the dust bag

If the vacuum's suction is reduced, this may be because the bag needs changing. Lift the floor nozzle off the floor, set the suction force regulation to MAX, switch on the vacuum cleaner using the on/off button, and look at the bag change indicator. If it is red, the bag must be changed.

1. Turn off and unplug the vacuum cleaner.
2. Remove the hose, open bag cover by pushing the latch up with your fingers and lifting bag cover.
3. Grasp the cardboard at the top of the dust bag and carefully remove the bag from the vacuum cleaner.
4. Put the bag in the bin. Make sure that there are no holes in it.
5. Insert a new dust bag into the vacuum cleaner.
The vacuum cleaner must never be used without a dust bag.
6. Close the vacuum cleaner again.
7. Always replace the bag after sucking up large quantities of fine material, such as fine sand, cement, flour, etc.

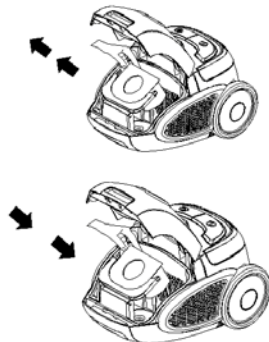

Cleaning the motor filter

1. The motor filter can be found in the dust bag container. It protects the motor from dust and should be cleaned at least twice a year, when it is dirty, or if the suction force is reduced.
2. Pull the filter holder up out of the vacuum cleaner.
3. Open the filter holder, and remove the filter. Rinse the filter in tepid water, and allow it to dry completely. Do not use a hair dryer or similar apparatus to dry the filter
4. Return the filter to its holder, and replace the filter holder in the vacuum cleaner.

IMPORTANT! Never use the vacuum cleaner without a motor filter.

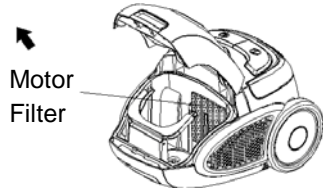

Transport and Storage

1. You can lift and carry the vacuum cleaner using the carrying handle. Never pull or lift the vacuum cleaner by the cable.
2. Before putting the vacuum away, rewind the cable. Switch off the socket if it has a switch, remove the plug and press the cable rewind button until the cable is fully rewound.
3. To save space, the vacuum can be stored upright on its end cover. The extension tube can be hung on the vacuum cleaner by clipping it onto the vertical storage holder.

Cleaning

Clean the vacuum cleaner by wiping it with a damp cloth.

You must not use any form of strong, solvent or abrasive cleaning agent.

Environmental tips

When an electronic appliance no longer works properly, it should be disposed of in such a way as to cause minimum environmental impact, in accordance with the regulations of your local authority. In most cases, you may take such appliances to your local recycling centre.

DISPOSAL

If you wish to dispose of the packaging, please ensure that you do so in an environmentally friendly manner and take it to a recycling facility. If you wish to dispose of the appliance itself at any point, please also do so in an environmentally friendly manner. This appliance should not be disposed of with general household waste. Please contact your local waste collection or recycling centre. They will be able to advise you further.



Technical Data

Power:	nom. 800 W, max. 900 W
Frequency:	50 / 60 Hz
Nominal Voltage:	220 – 240 V
Dust bag capacity:	2 Litre (Swirl Y50)