

Model: 1011-L4

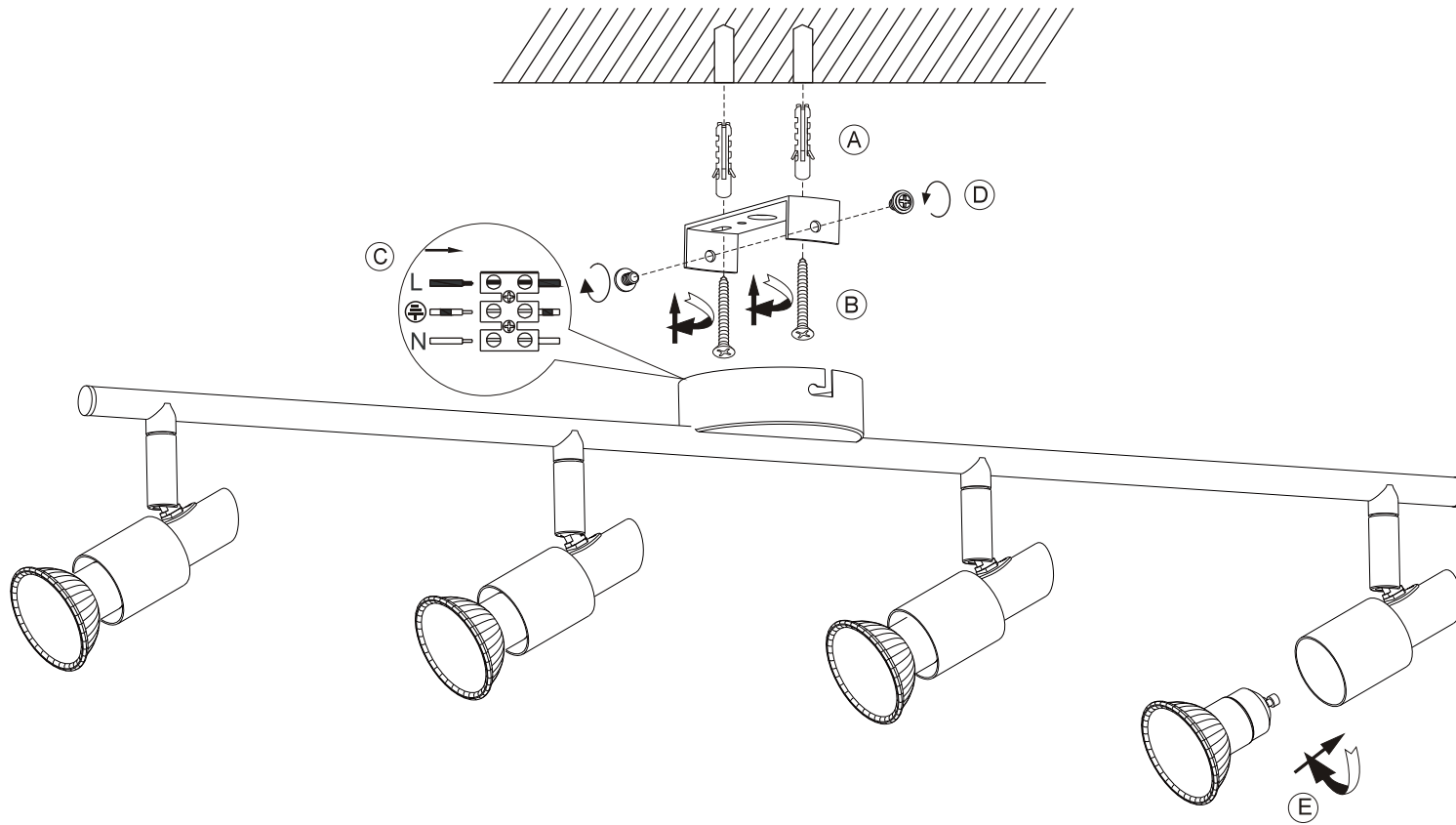

D Montage- und Bedienungsanleitung ROUND Balkenspot 1011-L4

Wichtige Sicherheitshinweise

- Bitte diese Anweisungen vor Montage und Einsatz sorgfältig durchlesen.
- Bewahren Sie diese Anleitung auf, um Informationen später darin nachlesen zu können.
- Bewahren Sie dieses Produkt für Kinder und Unbefugte unzugänglich auf.
- Vor der Wartung stets von der Stromversorgung trennen.
- Montage und Wartungsarbeiten dürfen nur von einer Elektrofachkraft gemäss den örtlichen Sicherheitsvorschriften ausgeführt werden.
- Vor dem Bohren der Befestigungslöcher auf die Leitungsführung der Netzleitung achten, um diese nicht zu beschädigen.
- Alle elektrischen Verbindungen müssen fest angeschraubt oder vollständig eingesteckt werden (auch bei vormontierten Leuchten), da bei den hohen Strömen ein guter Kontakt Voraussetzung für eine lange Lebensdauer ist. Auf feste Verbindungen achten, auch nach Leuchtmittelwechsel und Verstellung der Leuchte.
- Bevor die Leuchte zum ersten Mal angeschlossen wird, prüfen, ob Ihre Spannung, der auf dem Etikett angegebenen entspricht.
- Vor dem Austausch eines Leuchtmittels die Stromversorgung abschalten und das Leuchtmittel abkühlen lassen.
- Ausschliesslich Leuchtmittel, die auf dem Etikett angegeben werden, benutzen.
- Das Leuchtmittel niemals mit Händen berühren; falls notwendig mit einem weichen Tuch anfassen.

Symbolerklärung

 Entspricht den für das Produkt massgeblichen europäischen Bestimmungen.

 Schutzerdung

 Das Symbol mit der durchgestrichenen Abfalltonne bedeutet, dass das Produkt getrennt vom Haushaltsabfall entsorgt werden muss. Das Produkt muss gem. der örtlichen Entsorgungsvorschriften der Wiederverwertung zugeführt werden. Durch separate Entsorgung des Produkts tragen Sie zur Minderung des Verbrennungs- oder Deponieabfalls bei und reduzieren eventuelle negative Einwirkungen auf die menschliche Gesundheit und die Umwelt.

 Die Leuchte ist nur für die Nutzung mit eigensicherer, "self-shielded" Wolfram-Halogen-Lampe, mit Auto-Schutzeinrichtung und Schutzscheibe geeignet.

 Keine Kaltlichtspiegellampe einsetzen.

 Der Mindestabstand von dem beleuchteten Objekt in Metern (zwischen dem Leuchtmittel und der beleuchteten Oberfläche).

Reinigung

- Zur Reinigung der Leuchte die Stromversorgung ausschalten und die Leuchte abkühlen lassen. Die Leuchte mit einem weichen Stoff reinigen (falls notwendig leicht angefeuchtet). Nie Alkohol, Lösungsmittel oder ähnliche Produkte verwenden, diese könnten die Leuchte beschädigen.

Spezifikation

Nennspannung: 220-240 V ~ 50 Hz AC
Leuchtmittel: GU10, 4 x MAX.50W or GU10/LED 4 x MAX.7W
IP-Klasse: IP20

F Notice d'installation et d'utilisation ROUND Spot réglée 1011-L4

Instructions de sécurité importantes

- Lisez les instructions attentivement avant l'installation et l'utilisation.
- Conservez ce manuel pour référence ultérieure.
- Gardez ce produit hors de la portée des enfants ou des personnes non autorisées.
- Couper l'alimentation électrique avant l'installation.
- Les opérations de montage et d'entretien doivent être effectuées exclusivement par un électricien professionnel conformément aux réglementations locales sur la sécurité électrique.
- Avant de percer les trous de fixation, assurez-vous de l'absence de câble électrique ou d'élément structurel pouvant être endommagé.
- Tous les raccords électriques doivent être fermement vissés ou totalement insérés (même s'il s'agit de luminaires prémontés) car, avec les courants forts, il faut impérativement un bon contact pour assurer une longue durabilité. Veillez à ce que les raccords soient bien fixés, même après un changement d'ampoule ou le réglage du luminaire.
- Avant de brancher le produit à l'alimentation assurez-vous que la tension nominale indiquée sur son étiquette signalétique correspond à la tension de votre alimentation.
- Avant de remplacer une ampoule, coupez l'alimentation électrique et laissez l'ampoule refroidir.
- Toujours utiliser des ampoules de type et de puissance décrits sur l'étiquette.
- Ne touchez jamais l'ampoule à main nue, si nécessaire utilisez un chiffon doux.

Explication des symboles

 Conforme aux réglementations européennes s'appliquant au produit.

 Mise à terre

 Le pictogramme de la poubelle barrée indique que le produit doit faire l'objet d'un tri. Il doit être recyclé conformément à la réglementation environnementale locale en matière de déchets. En triant les produits portant ce pictogramme, vous contribuez à réduire le volume des déchets incinérés ou enfouis, et à diminuer tout impact négatif sur la santé humaine et l'environnement.

 Luminaire conçu pour une utilisation uniquement avec des lampes tungsten halogènes auto protégées avec écran de protection.

 Ne pas utiliser des ampoules à faisceau froid.

 Distance minimale des objets éclairés en m (entre l'ampoule et la surface éclairée).

Nettoyage

- Pour nettoyer la lampe, couper l'alimentation électrique et attendez qu'elle ait refroidi. Nettoyer avec un tissu doux (légèrement humidifié si besoin). Ne jamais utiliser d'alcool, de solvants ou de produits similaires: ceux-ci pourraient endommager les lampes.

Caractéristiques techniques

Tension nominale: 220-240 V ~ 50 Hz AC
Ampoule: GU10, 4 x MAX.50W or GU10/LED 4 x MAX.7W
Classe IP: IP20

I Istruzioni per l'installazione e l'applicazione ROUND Spot rail 1011-L4

Istruzioni di sicurezza

- Leggere attentamente il presente manuale prima di procedere all'installazione e utilizzare il prodotto.
- Conservare questo manuale per consultazioni future.
- Tenere il prodotto fuori dalla portata dei bambini e di persone non autorizzate.
- Disinserire sempre il prodotto dalla rete prima dell'installazione.
- Il montaggio e le operazioni di manutenzione devono essere eseguiti esclusivamente da un elettricista specializzato, in conformità alle norme di sicurezza locali.
- Prima di eseguire i fori di fissaggio sulla guida del cavo, prestare attenzione al cavo elettrico onde evitare di danneggiarlo.
- Tutti i collegamenti elettrici devono essere avvitati saldamente o perfettamente accoppiati (anche per gli apparecchi premontati): a correnti elevate un buon contatto è un presupposto essenziale per una lunga durata. Accertarsi che i collegamenti siano solidi, anche dopo la sostituzione delle lampade e la regolazione dell'apparecchio.
- Prima di collegare la lampada per la prima volta, verificare che la tensione indicata sulla etichetta corrisponda alla tensione di rete.
- Prima di sostituire una lampadina, disattivare l'alimentazione e lasciar raffreddare la lampadina.
- Usare sempre lampadine del tipo e della potenza indicata sul etichetta.
- Non toccare la lampadina con la dita, utilizzare sempre un panno per svitarla.

Spiegazione dei simboli

 Conforme alle regolamenti europei applicabili ai prodotti

 Terra di protezione

 Il simbolo del cassonetto barrato indica che il prodotto non può essere eliminato con i comuni rifiuti domestici. Il prodotto dev'essere riciclato nel rispetto delle norme ambientali locali per lo smaltimento dei rifiuti. Separando un prodotto contrassegnato da questo simbolo dai rifiuti domestici, aiuterai a ridurre il volume dei rifiuti destinati agli inceneritori o alle discariche, minimizzando così qualsiasi possibile impatto negativo sulla salute umana e sull'ambiente.

 Lampada progettata per essere usata unicamente con una lampadina alogena schermata al tungsteno, con dispositivo di protezione automatic e schermo protettivo

 Avvertimento contro l'uso di lampade Cool-Beam (dicroico).

 Distanza minima dell'oggetto illuminato in metri (tra la lampadina e la superficie illuminata).

Manutenzione

- Pulire regolarmente la lampada. Prima di pulire la lampada, disattivare l'alimentazione e aspettare che la lampadina si sia raffreddata. Pulire con un panno morbido (può essere leggermente inumidito). Non usare mai alcol, solventi o prodotti simili: essi potrebbero danneggiare la lampada.

Specifiche

Tensione nominale: 220-240 V ~ 50 Hz AC
Lampadina: GU10, 4 x MAX.50W or GU10/LED 4 x MAX.7W
Classe IP: IP20

E Installation instructions and application ROUND Spot 1011-L4

Important safeguards

- Please read this instruction carefully before installation and use.
- Keep this manual for further reference.
- Keep this product out of reach of children or any unauthorized persons.
- Before servicing or installation, please always disconnect the power supply.
- Fitting and maintenance work may only be carried out by an electrician in accordance with local safety regulations.
- Before drilling the fitting holes, pay attention to the location of the mains cable route to avoid damaging it.
- All electrical connections must be firmly screwed or fully inserted (even in the case of pre-fitted lights), since a good contact is vital for a long useful life. After changing bulbs or adjusting light positions, make sure that connections are firm.
- Before the first connecting of the appliance ensure that voltage indicated on the rating label corresponds the mains voltage.
- Before replacing the bulb, please cut off the power and let bulb cool down.
- Use exclusively bulbs specified on rating label.
- Never touch the bulb with your bare hand and, if necessary, use a soft cloth.

Symbols

 Complies with European regulations applicable to this product.

 Protective earth

 The crossed-out wheeled bin symbol indicates that the item should be disposed of separately from household waste. The item should be handed in for recycling in accordance with local environmental regulations for waste disposal. By separating a marked item from household waste, you will help reduce the volume of waste sent to incinerators or land-fill and minimize any potential negative impact on human health and the environment.

 Luminaire designed to be used only with self-shielded tungsten halogen lamps or self-shielded metal halide lamps

 Warning against the use of cool-beam lamps.

 Minimum distance from lighted objects in meters (between the bulb and the lighted area).

CLEANING:

- To clean the lamp, cut off the power supply and wait until the lamp has cooled down. Use a soft dust cloth to clean (if necessary, slightly moisten). Never use alcohol, solvents or similar products, this could damage the lamp.

Specification

Rated voltage: 220-240 V ~ 50 Hz AC
Bulb: GU10, 4 x MAX.50W or GU10/LED 4 x MAX.7W
IP-class: IP20