



TURMVENTILATOR
VENTILATEUR COLONNE
VENTILATORE A TORRE

GEBRAUCHSANWEISUNG | MANUEL D'UTILISATION
MANUALE D'ISTRUZIONI

ERLÄUTERUNG DER SYMBOLE

Schlagen Sie vor jedem Gebrauch den entsprechenden Abschnitt in diesem Benutzerhandbuch nach.



Entspricht den Europäischen Normen.



Schutzklasse II: Dieses Gerät ist schutzisoliert. Ein Anschluss an die Erdung ist daher nicht notwendig.



Das Symbol mit der durchgestrichenen Abfalltonne bedeutet, dass das Produkt getrennt vom Haushaltsabfall entsorgt werden muss. Das Produkt muss gemäss den örtlichen Entsorgungsvorschriften der Wiederverwertung zugeführt werden. Durch separate Entsorgung des Produkts tragen Sie zur Minderung des Verbrennungs- oder Deponieabfalls bei und reduzieren eventuelle negative Einwirkungen auf die menschliche Gesundheit und die Umwelt.

ALLGEMEINE SICHERHEITSHINWEISE

1. Lesen Sie bitte alle Anweisungen aufmerksam durch, bevor Sie das Gerät benutzen.
2. Das Gerät nur an 220-240 V ~ 50-60 Hz Wechselstrom anschliessen.
3. Stellen Sie das Gerät nicht in die Nähe von Wärmequellen. Achten Sie darauf, dass das Gerät oder das Kabel nicht durch spitze Gegenstände oder anderweitig beschädigt wird.
4. Das Kabel nicht unter einen Teppich legen. Das Kabel nicht mit Decken, Hemden oder ähnlichen Gegenständen bedecken. Das Kabel nicht dort platzieren, wo viel hin und her gegangen wird und jemand darüber stolpern kann.
5. Betreiben Sie das Gerät nicht, wenn Kabel oder Stecker beschädigt sind.
6. Ist das Netzkabel beschädigt, muss es vom Hersteller, einem seiner Händler oder einem Fachmann ersetzt werden, um das Risiko eines Stromschlags zu vermeiden.
7. Nur für den Innenraum zu verwenden.
8. Das Gerät darf während der Verwendung nicht bedeckt werden.
9. Betreiben Sie das Gerät nur auf einer ebenen Fläche.
10. Das Gerät muss abgeschaltet sein, bevor es an die Stromversorgung angeschlossen wird.
11. Dieses Gerät kann von Kindern ab einem Alter von acht (8) Jahren und von Personen mit eingeschränkten physischen, sensorischen oder geistigen Fähigkeiten oder einem Mangel an Erfahrung und/oder Wissen verwendet werden, wenn sie beaufsichtigt werden oder bezüglich des sicheren Gebrauchs des Geräts unterwiesen wurden und die daraus resultierenden Gefahren verstanden haben. Kinder dürfen nicht mit dem Gerät spielen. Reinigung und Benutzerwartung dürfen nicht durch Kinder ohne Beaufsichtigung durchgeführt werden.
12. Stellen Sie stets sicher, dass Ihre Hände trocken sind, bevor Sie die Schalter am Gerät oder den Stecker für die Stromversorgung berühren.
13. Das Gerät darf nicht unbeaufsichtigt betrieben werden. Wenn der Raum, in dem der Ventilator betrieben wird, längere Zeit verlassen wird, schalten Sie das Gerät aus und ziehen Sie den Netzstecker heraus.
14. Schalten Sie die Stromversorgung ab und ziehen Sie den Netzstecker heraus, um das Gerät zu reinigen oder Zubehör zu ersetzen.
15. Um das Gerät abzuschalten, stellen Sie den Schalter auf die Position "OFF", und ziehen Sie dann den Netzstecker heraus. Ziehen Sie den Netzstecker nicht einfach heraus, um das Gerät nicht zu beschädigen.
16. Den Ventilator nur gemäß den Anweisungen in diesem Handbuch betreiben.
17. Den Ventilator erst wieder anschließen, nachdem die Montage abgeschlossen ist.
18. Nicht mit den Fingern in die Öffnungen des Ventilators greifen.
19. Der Ventilator darf nie ohne das Schutzgitter betrieben werden. Der Ventilator darf nicht betrieben werden, wenn die Luftschraube verbogen oder beschädigt ist.
20. Haare, Stores, Tischtücher, Kleidung oder Vorhänge nicht nahe der Öffnungen des Ventilators

hängen lassen. Sie können in den Ventilator eingesaugt werden und sich in seinen beweglichen Bauteilen verfangen. Dies kann zu Körper- oder Sachschäden führen.

- 21. Den Ventilator nicht an nassen oder feuchten Orten (z.B. Bad) benutzen.
- 22. Den Ventilator nur benutzen, wenn er auf der Bodenplatte richtig befestigt ist.
- 23. Das Netzkabel muss vor Gebrauch stets gut abgerollt sein.
- 24. An Orten, wo Brennstoff, Farbe oder sonstige brennbare Flüssigkeiten benutzt oder gelagert werden, stets den Netzstecker des Ventilators herausziehen.

TECHNISCHE DATEN

Modell	FTG45
Spannung	220-240 V~
Frequenz	50-60 Hz
Leistungsaufnahme (P)	50 W
Schutzklasse	II
Reglerstufen	3
Modus	normal - natur - schlaf
Fernsteuerung	Ja
Batterie	CR2032 (nicht im Lieferumfang enthalten)
Zeitschaltuhr	7 Stunden
Maximaler Volumenstrom(F)	32.25 m³/min
Ventilator-Leistungsaufnahme(P)	53.1 W
Serviceverhältnis (SV)	0.61 (m³/min)/W
Leistungsaufnahme im Bereitschafts-zu-stand (PSB)	0.13 W
Ventilator-Schalleistungspegel (LwA)	62.37 dB(A)
Maximale Luftgeschwindigkeit (c)	3.15 meters/sec
Saisonaler Stromverbrauch (Q)	17.14 kWh/a
Messnorm für die Ermittlung des Serviceverhältnisses	EN IEC 60879: 2019
Kontaktadresse für weitere Informationen	JUMBO, Division der Coop Genossenschaft Industriestrasse 34 · CH-8305 Dietlikon www.jumbo.ch · 0848 24 22 24

PRODUKTBEschREIBUNG

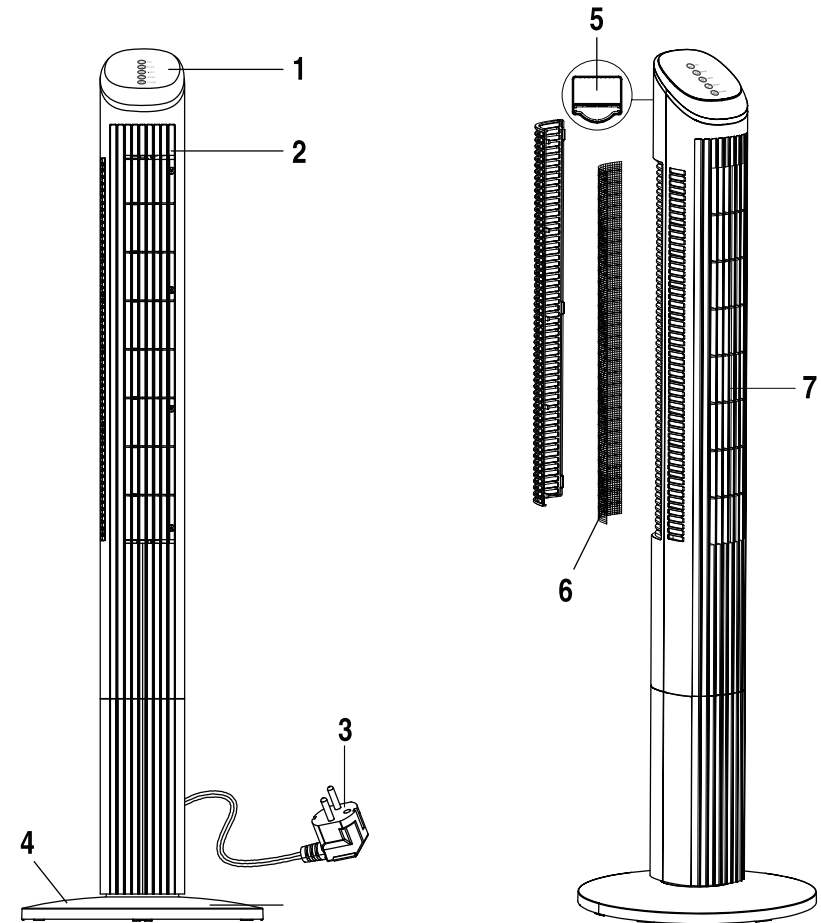

- 1 Bedienfeld
- 2 Luftauslass
- 3 Netzkabel
- 4 Grundfläche
- 5 Griff (So platzieren Sie die Fernbedienung)
- 6 Filtersieb (abnehmbar für Reinigung)
- 7 Abluftöffnung

MONTAGE

Richten Sie den Sockel nach dem Zusammenbau an dem Turmlüftersockel aus und befestigen Sie ihn wie vorgesehen mit den Flügelmuttern.

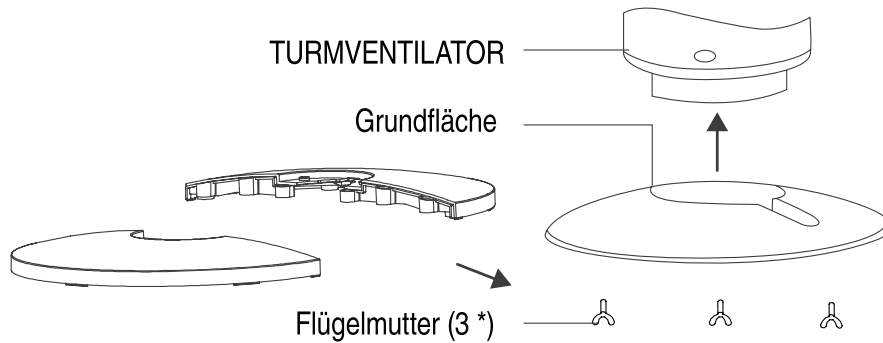

BETRIEB

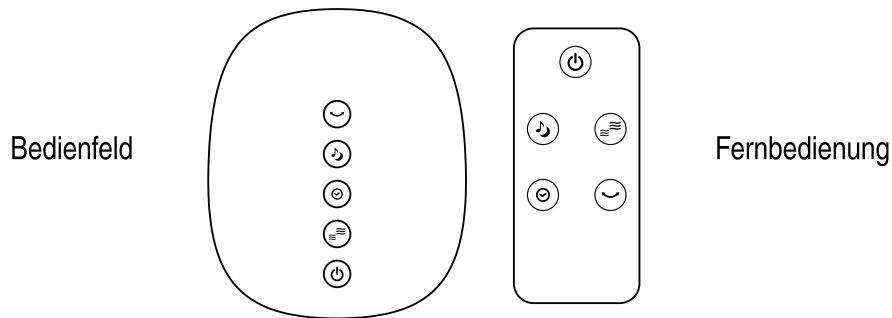

- Oszillation taste
- Geschwindigkeit Taste
- MODUS Taste
- EIN/AUS Taste
- TIMER Taste

Hinweis:

1. Legen Sie die CR2032-Lithium-Knopfzellenbatterie (nicht inbegriffen) in die Fernbedienung ein.

2. Alle Funktionen der Fernbedienung sind mit den manuellen Bedienelementen am Ventilator identisch.

EIN/AUS

Drücken Sie diese Taste , um das Gerät einzuschalten. Drücken Sie die Taste erneut, um das Gerät auszuschalten

GESCHWINDIGKEIT

Drücken Sie diese Taste, um die gewünschte Gebläsedrehzahl auszuwählen, in der Reihenfolge "Hoch- Mittel -Niedrig".

Oszillation

Drücken Sie diese Taste, um die Schwenkbewegung nach links und rechts zu starten. Drücken Sie die Taste erneut, um sie zu stoppen.

Zeitschaltuhr

Wenn Sie diese Taste drücken, kann das Gerät so programmiert werden, dass es sich nach einer bestimmten Zeit ausschaltet. Drücken Sie wiederholt die TIMER-Taste, um die Dauer im Bereich von 1 Stunde bis 7 Stunden einzustellen. Um den Timer abzubrechen, drücken Sie einfach die Taste, bis in der Anzeige fehlt.

MODUS

Drücken Sie diese Taste zur Auswahl des gewünschten Wind-Modus, in der Reihenfolge NORMAL - NATUR - SCHLAF - NORMAL

NORMAL: Der Lüfter arbeitet mit der ausgewählten Drehzahl und bleibt unverändert.

NATÜRLICHE: Die Lüfterdrehzahl ändert sich automatisch, um eine Brise zu simulieren* (Logik wie in der Abbildung).

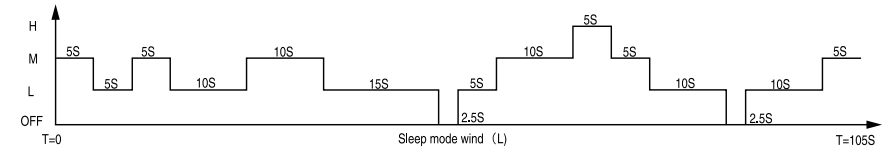
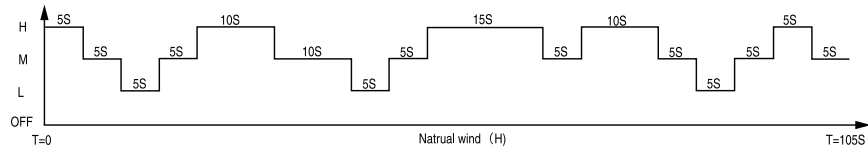

SCHLAF: Die Drehzahl ändert sich automatisch zur Verwendung während der Schlafenszeit*

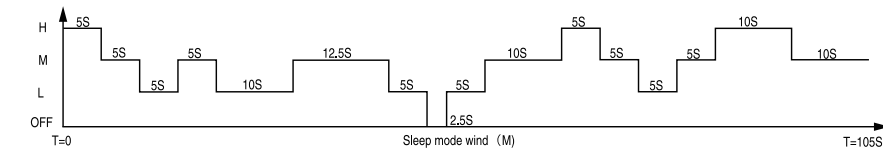
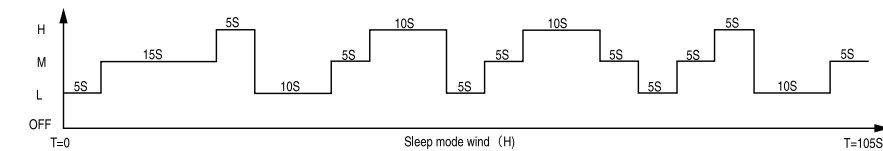
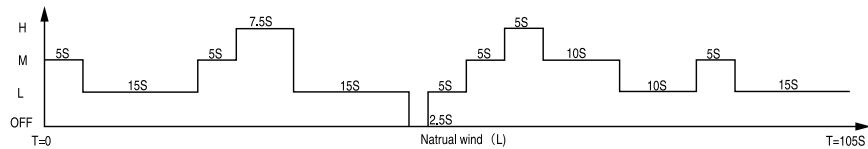
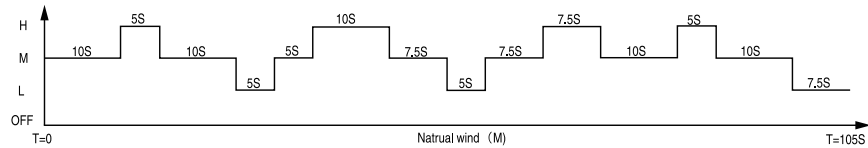

REINIGUNG

1. Schalten Sie vor der Reinigung das Gerät aus, trennen Sie die Stromversorgung und warten Sie, bis das Gerät abgekühlt ist.
2. Verwenden Sie zum Reinigen des Geräts ein weiches Tuch, um Staub zu entfernen.
3. Versuchen Sie nicht, das Gerät ohne einen zugelassenen Elektriker zu öffnen. Unsachgemäss installierte Geräte können gefährlich sein.
4. Reinigen Sie das Gerät mindestens einmal im Jahr.

WARTUNG

1. Lassen Sie Ihr Produkt von einem zugelassenen Elektriker reparieren.
2. Dieses Elektrogerät entspricht den einschlägigen Sicherheitsanforderungen. Reparaturen dürfen nur von zugelassenen Elektrikern mit Original-Ersatzteilen durchgeführt werden, da dies andernfalls zu erheblichen Gefahren für den Anwender führen kann.
3. Bitte wenden Sie sich an das Geschäft, in dem Sie das Produkt gekauft haben, um gegebenenfalls Kundendienst zu erhalten.



GARANTIEURKUNDE

Herzlichen Glückwunsch! Sie haben mit dem Kauf dieses Qualitätsprodukts eine ausgezeichnete Wahl getroffen. Unsere Qualitätsverpflichtung schliesst auch unseren Kundendienst ein. Jumbo bietet einen ausgezeichneten Reparaturdienst für alle ayce Produkte an.



Sollte Ihr Gerät entgegen aller Erwartungen bei der privaten Nutzung innerhalb von FÜNF JAHREN ab Kaufdatum einen Mangel aufgrund von Material- oder Herstellungsfehlern aufweisen, können Sie unsere Garantieleistung entsprechend der Rechtsverordnung für Garantieleistungen in Anspruch nehmen, vorausgesetzt, dass das Gerät:

- ausschliesslich zweckbestimmt benutzt wurde.
- nicht überladen wurde.
- nicht mit den falschen Zubehörteilen benutzt wurde.
- ausschliesslich von einer Vertragswerkstatt repariert wurde.

Die Garantieurkunde ist nur im Zusammenhang mit dem Kassenzettel gültig. Bitte heben Sie beides sicher auf. Die Garantie betrifft nicht Ihr gesetzliches Recht auf Gewährleistung. Die Garantie ist für einen Zeitraum von FÜNF JAHREN beginnend mit dem Kaufdatum gültig. Bewahren Sie Ihre Kaufquittung als Beweis für das Kaufdatum sicher auf. Die Garantiezeit kann nur für die Dauer von erforderlichen Reparaturen verlängert werden. Während der Garantiezeit können mängelaufweisende Geräte in jeder Jumbo Filiale zurückgegeben werden. Wir werden uns die Entscheidung vorbehalten, das Gerät gemäss geltenden Garantiebestimmungen entweder zu reparieren oder auszutauschen.

Bitte schicken Sie folgende Dokumente bei der Rückgabe Ihres Produktes zur Reparatur mit:

1. Kassenzettel (Kaufnachweis)
2. Diese Garantieurkunde mit Ihrem Namen, Ihrer Adresse und Ihren Kontaktdaten und einer Beschreibung des Mangels auf der Rückseite.

Wird der Originalkassenzettel nicht beigelegt, dann wird die Reparatur in allen Fällen berechnet. Nach Auslauf der Garantie können Sie ein mangelhaftes Gerät immer noch zur Reparatur bringen. Kostenvoranschläge sowie Reparaturen nach Ablauf der Garantiezeit sind in allen Fällen von Ihnen zu bezahlen.

Zusatzhinweis Servicestelle:

Während der Garantiezeit können mängelaufweisende Geräte in jeder Jumbo Filiale zurückgebracht werden. Nach Ablauf der Garantiefrist werden die ayce Produkte in jeder Jumbo Filiale angenommen, damit das Produkt entsprechend geprüft werden kann.

JUMBO, Division der Coop Genossenschaft · www.jumbo.ch

Industriestrasse 34 · CH-8305 Dietlikon · 0848 24 22 24

GARANTIESCHEIN

Vorname		Nachname
Strasse/Hausnummer		Telefon
Postleitzahl	Ort	Mobil

Artikelnummer	Barcode (EAN)
---------------	---------------

Garantie (bitte ankreuzen)		Kaufbeleg Nr./Datum (Bitte ebenfalls eine Kopie des Kaufbelegs beifügen)
Ja	Nein	

Das Gerät wurde in der folgenden Jumbo-Filiale gekauft:

<p>Aufgetretene Mängel (bitte auflisten) (Bitte beschreiben Sie das Problem oder die Betriebsstörung Ihres Gerätes so genau wie möglich. So können wir Ihre Beschwerde schneller und effizienter bearbeiten. Eine ungenaue Beschreibung mit Begriffen wie „Gerät funktioniert nicht“ oder „Gerät ist kaputt“ kann diesen Prozess beträchtlich verlängern.)</p>

--

EXPLICATION DES SYMBOLES

Avant toute utilisation, référez-vous au paragraphe correspondant.



Appareil conforme aux normes européennes en vigueur.



Symbole de classe de protection II: l'appareil dispose d'une double isolation. Il n'est donc pas nécessaire de le raccorder à la terre.



Pictogramme de la poubelle barrée: ce produit ne doit pas être jeté avec les ordures ménagères, mais collecté séparément conformément aux prescriptions locales dans le but d'être recyclé. En triant les produits portant ce pictogramme, vous contribuez à réduire le volume des déchets incinérés ou enfouis et à diminuer les risques pour la santé humaine et l'environnement.

CONSIGNES GÉNÉRALES DE SÉCURITÉ

1. Lire attentivement l'ensemble des consignes avant d'utiliser l'appareil.
2. Brancher l'appareil uniquement sur du courant alternatif 220-240 V, ~ 50-60 Hz.
3. Ne pas utiliser l'appareil à proximité de sources de chaleur. Veillez à ce que l'appareil et le cordon ne soient pas endommagés par des objets pointus ou d'une quelconque façon.
4. Ne pas placer le câble sous un tapis. Ne pas couvrir le cordon d'alimentation avec une couverture, des chemises ou autre. Ne pas placer le câble sur des trajets à forte fréquentation, afin d'éviter tout trébuchement.
5. Ne pas utiliser l'appareil si le cordon d'alimentation et/ou la fiche sont endommagés.
6. Si le cordon d'alimentation est endommagé, le faire remplacer par le fabricant, l'un de ses revendeurs ou un professionnel afin d'éviter tout risque d'électrocution.
7. Usage intérieur exclusivement.
8. Ne pas couvrir l'appareil en cours d'utilisation.
9. Installer l'appareil sur une surface plane.
10. Arrêter l'appareil avant de le brancher au secteur.
11. Cet appareil peut être utilisé par des enfants à partir de 8 ans, par des personnes aux capacités physiques, sensorielles ou intellectuelles réduites ou par des personnes manquant d'expérience, à condition de les surveiller ou de leur fournir les instructions nécessaires à l'utilisation de l'appareil et de les avertir des risques qui en découlent.
12. Ne pas laisser les enfants jouer avec l'appareil.
13. Le nettoyage et l'entretien courant ne doivent pas être confiés à des enfants sans surveillance.
14. Toujours s'assurer que vos mains sont sèches avant de toucher l'interrupteur, la fiche ou la prise.
15. Ne pas laisser l'appareil tourner sans surveillance. Si la pièce dans laquelle l'appareil est utilisé doit rester vide pendant une période prolongée, arrêter et débrancher l'appareil.
16. Éteindre et débrancher l'appareil lorsqu'il n'est pas utilisé et avant de le nettoyer ou de procéder à toute opération d'entretien.
17. Pour débrancher l'appareil, mettre l'interrupteur en position «OFF» puis retirer la fiche de la prise électrique. Afin de ne pas endommager l'appareil, ne pas le débrancher quand il est en marche.
18. Toujours utiliser le ventilateur conformément aux instructions du présent manuel.
19. Ne brancher l'appareil qu'une fois le montage terminé.
20. Ne pas introduire les doigts dans les ouvertures du ventilateur.
21. Ne jamais faire fonctionner l'appareil sans la grille de protection. L'appareil ne doit pas être utilisé si l'hélice est tordue ou endommagée.
22. Ne pas approcher les cheveux, des nappes, des vêtements ou des rideaux près des ouvertures de l'appareil. Ils pourraient être aspirés et happés par les pièces en mouvement du ventilateur, et provoquer des blessures ou des dommages matériels.

- 23. Ne pas installer le ventilateur dans des endroits humides ou mouillés (p. ex. dans une salle de bain).
- 24. N'utiliser l'appareil que s'il est correctement fixé au socle.
- 25. Veiller à ce que le cordon d'alimentation soit bien déroulé avant toute utilisation.
- 26. Toujours débrancher l'appareil en présence de combustibles, de peintures ou d'autres liquides inflammables.

CARACTÉRISTIQUES TECHNIQUES

Modèle	FTG45
Tension	220-240 V~
Fréquence	50-60 Hz
Puissance absorbée (P)	50 W
Classe de protection	II
Vitesses	3
Mode	normale - nature - sommeil
Télécommande	Oui
Pile	CR2032 (non fournie)
Temporisateur	7 heures
Débit d'air maximal (F)	32.25 m³/min
Puissance absorbée du ventilateur (P)	53.1 W
Rendement (SV)	0.61 (m³/min)/W
Puissance absorbée en mode veille (PSB)	0.13 W
Niveau de puissance acoustique du ventilateur (LwA)	62.37 dB (A)
Vitesse maximale de l'air (c)	3.15 mètres/sec
Consommation électrique saisonnière (Q)	17.14 kWh/a
Norme de mesure pour la détermination du rendement	EN IEC 60879: 2019
Adresse à contacter pour plus d'informations	JUMBO, Division der Coop Genossenschaft Industriestrasse 34 · CH-8305 Dietlikon www.jumbo.ch · 0848 24 22 24

DESCRIPTION DE L'APPAREIL

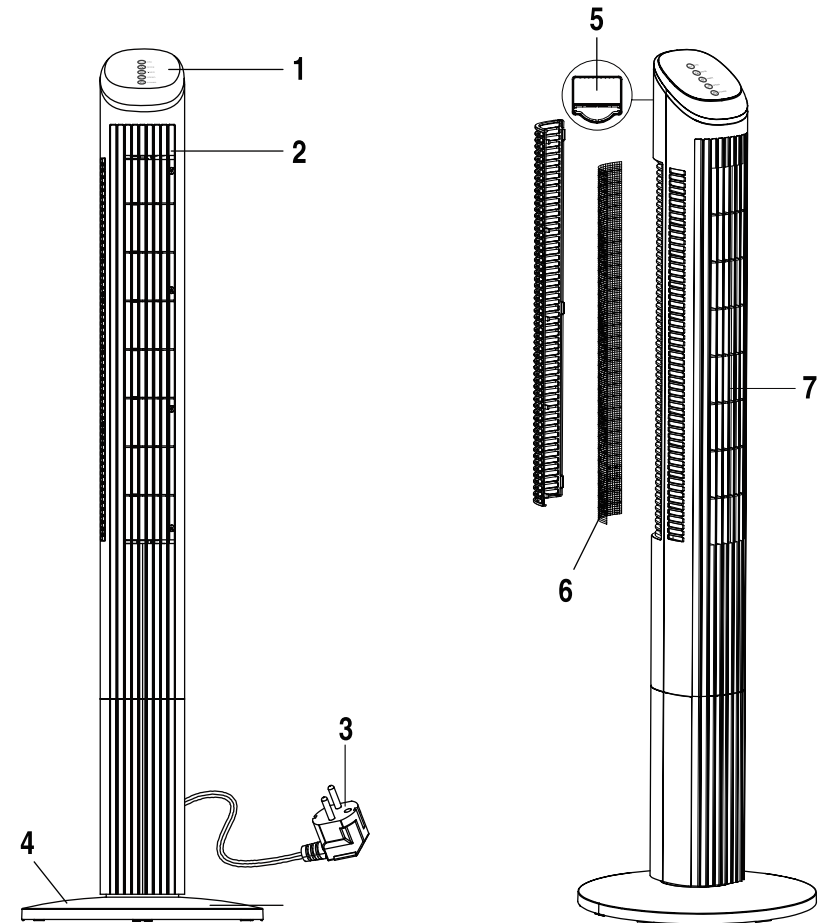

- 1 Panneau de commande
- 2 Sortie d'air
- 3 Cordon d'alimentation
- 4 Surface au sol
- 5 Poignée (Comment placer la télécommande)
- 6 Filtre (déclipsable pour le nettoyage)
- 7 Sortie d'air

INSTRUCTIONS DE MONTAGE

Une fois l'assemblage terminé, aligner le socle sur le bloc moteur et le fixer à l'aide des écrous papillon.

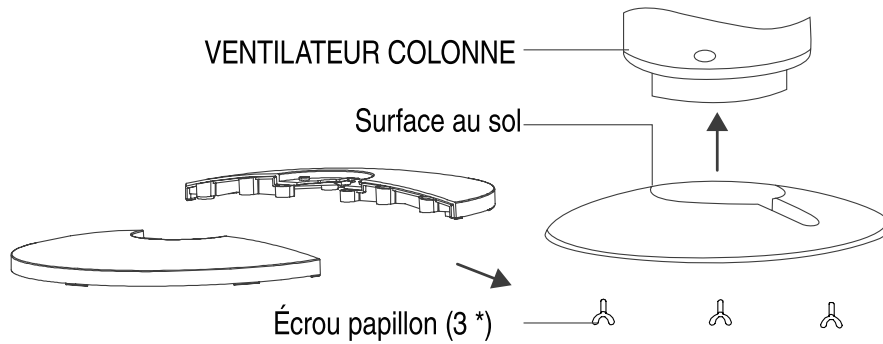

FUNCTIONNEMENT

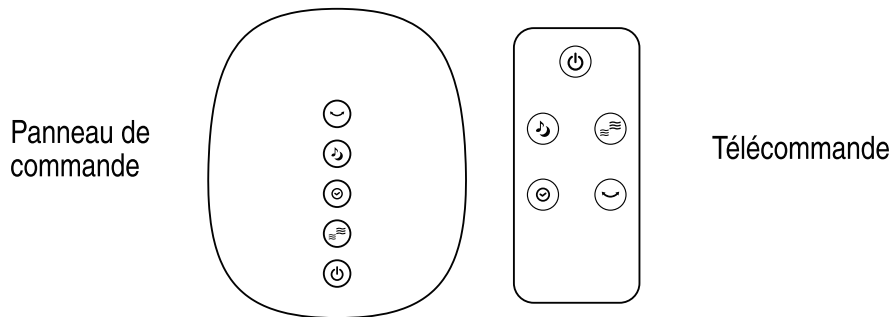

- Touche Oscillation
- Touche de sélection du mode
- Bouton Temporisation
- Touche Vitesse
- Bouton marche/arrêt

Remarque:

1. La télécommande fonctionne avec une pile bouton au lithium CR2032 (non fournie).

2. Toutes les fonctions de la télécommande sont identiques aux commandes manuelles du ventilateur.

MARCHE/ARRÊT

Appuyez sur le bouton «» pour mettre l'appareil en marche. Appuyer à nouveau pour éteindre le ventilateur.

VITESSE

Appuyer sur cette touche pour sélectionner la vitesse du ventilateur souhaitée, dans l'ordre suivant: «haute-moyenne-faible».

Oscillation

Cette touche permet de lancer l'oscillation vers la gauche ou la droite.

Appuyer à nouveau sur le bouton pour désactiver cette fonction.

Temporisateur

Cette touche permet de programmer l'arrêt de l'appareil au bout d'un certain temps. Appuyer plusieurs fois sur la touche TIMER pour régler la durée de fonctionnement, de 1 heure à 7 heures. Pour annuler le temporisateur, il suffit d'appuyer sur la touche jusqu'à ce que l'affichage ne s'affiche plus.

MODE

Appuyer sur ce bouton pour sélectionner le mode souhaité, dans l'ordre suivant:

NORMAL - NATURE - SOMMEIL - NORMAL

NORMAL: le ventilateur fonctionne à la vitesse sélectionnée et reste inchangé.

NATURE: la vitesse du ventilateur varie automatiquement pour simuler une brise* (comme sur l'illustration).

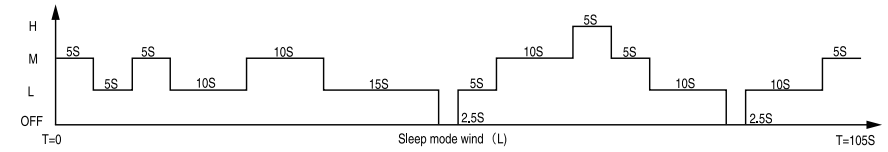
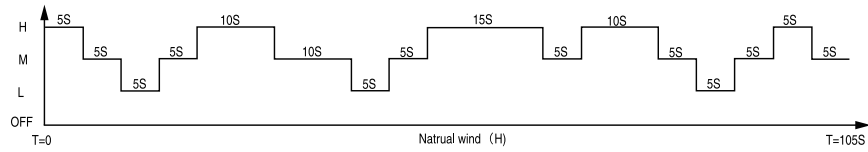

SOMMEIL: la vitesse varie automatiquement pour une utilisation pendant le sommeil*

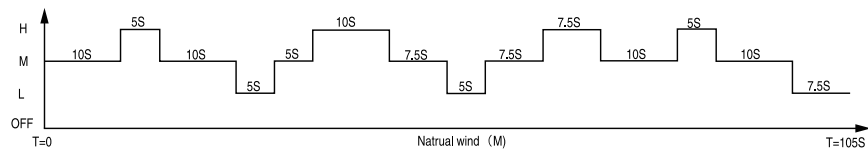

NETTOYAGE

1. Arrêter l'appareil, le débrancher et attendre qu'il refroidisse avant de le nettoyer.
2. Nettoyer l'appareil à l'aide d'un chiffon doux en retirant la poussière.
3. Ne pas essayer d'ouvrir l'appareil sans faire appel à un électricien. Les appareils mal raccordés peuvent représenter un danger.
4. Nettoyer l'appareil au moins une fois par an.

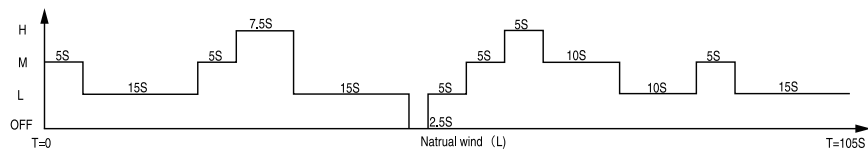

MAINTENANCE

1. Faites réparer votre appareil par un électricien agréé.
2. Cet appareil électrique est conforme aux prescriptions de sécurité en vigueur. Les réparations doivent impérativement être effectuées par un électricien agréé et disposant de pièces d'origine, car le risque est élevé pour l'utilisateur.
3. Veuillez contacter le magasin où vous avez acheté le produit pour obtenir un service après-vente si nécessaire.

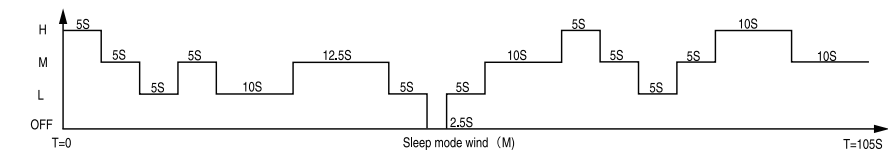
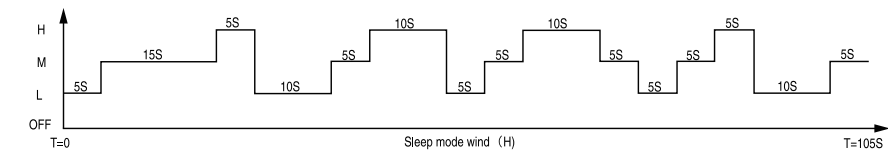



CERTIFICAT DE GARANTIE

Félicitations ! Vous avez fait un excellent choix en achetant ce produit de qualité. Notre engagement de qualité inclut également notre service de réparation. Jumbo offre un excellent service de réparation pour tous les produits ayce.



Si, contre toute attente, vous rencontrez un problème dû à un défaut de fabrication ou de matériau dans le cadre d'un usage privé dans les CINQ ANS suivant la date d'achat, vous pouvez recourir à notre service de garantie conformément à la législation en vigueur en matière de prestations de garantie, à condition toutefois que l'appareil :

- n'ait pas été utilisé pour un usage autre que celui prévu;
- n'ait pas été mis en surcharge;
- n'ait pas été utilisé avec des accessoires inappropriés;
- ait été réparé exclusivement par un atelier agréé.

Le certificat de garantie n'est valide que s'il est fourni avec le reçu d'achat. Conservez-les tous les deux dans un endroit sûr. Cette garantie n'affecte pas vos droits légaux. Le produit est garanti pour une période de CINQ ANS à compter du jour de son achat. Conservez votre reçu d'achat dans un endroit sûr, car il prouve la date d'achat. La période de garantie ne peut être prolongée que de la durée de réparation requise. Pendant la période de garantie, les appareils défectueux peuvent être rapportés dans tous les magasins Jumbo. Nous déciderons, à notre discrétion, de réparer ou d'échanger l'appareil conformément à la législation portant sur la garantie.

Fournissez les documents suivants lors du retour de votre produit pour réparation:

1. Le reçu (preuve d'achat)
2. Ce certificat de garantie avec vos nom et prénom, votre adresse, vos coordonnées et une description complète du problème au dos.

Si le reçu d'origine n'est pas fourni, la réparation vous sera facturée dans tous les cas. Après expiration de la garantie, vous pouvez toujours rapporter les appareils défectueux pour les faire réparer. Les devis et les réparations en dehors de la période de garantie vous seront facturés dans tous les cas.

Indications complémentaires service après-vente :

Pendant la période de garantie, les appareils défectueux peuvent être rapportés dans tous les magasins Jumbo. Après expiration de la période de garantie, les produits Ayce peuvent être déposés dans n'importe quel magasin Jumbo pour être contrôlés. Les produits seront repris dans tous les magasins Jumbo pour contrôle.

JUMBO, Division der Coop Genossenschaft · www.jumbo.ch
Industriestrasse 34 · CH-8305 Dietlikon · 0848 24 22 24

CARTE DE GARANTIE

Prénom		Nom de famille
Rue/N°		Téléphone
NPA	Ville	Tél. portable :

N° d'article	Code-barres (EAN)
--------------	-------------------

Garantie (cochez la case)		Numéro/date du justificatif d'achat (veuillez également en fournir une copie)
Oui	Non	

L'appareil a été acheté dans le magasin Jumbo suivant:

Quel problème est survenu (veuillez expliquer)

(Décrivez le problème ou le dysfonctionnement de votre appareil aussi précisément que possible. Cela nous permet de traiter votre demande plus rapidement et plus efficacement. Une description imprécise comportant des phrases telles que « L'appareil ne marche pas » ou « L'appareil est cassé » peut retarder considérablement le traitement de la demande).



SPIEGAZIONE DEI SIMBOLI

Prima di ogni utilizzo, consultare la sezione corrispondente in questo manuale utente.



Conforme alle norme europee.



Classe di protezione II: questo apparecchio è a doppio isolamento. Per questo motivo, non è necessario collegarlo alla messa a terra.



Il simbolo che raffigura un bidone della spazzatura barrato indica che il prodotto non deve essere gettato nei rifiuti domestici. Il prodotto deve essere smaltito in base alle norme vigenti per il recupero dei materiali. Lo smaltimento separato dell'apparecchio contribuisce a ridurre la quantità di rifiuti destinati agli inceneritori o alle discariche e minimizza eventuali impatti negativi sulla salute umana e sull'ambiente.

AVVERTENZE GENERALI PER LA SICUREZZA

1. Leggere attentamente tutte le istruzioni prima dell'uso.
2. Utilizzare solo alimentazione da 220-240 V ~ 50-60 Hz con corrente alternata.
3. Non collocare l'apparecchio vicino a fonti di calore. Assicurarsi che l'apparecchio o il cavo non vengano danneggiati da oggetti appuntiti o in altro modo.
4. Non mettere il cavo sotto moquette o tappeti. Non coprire il cavo con coperte, indumenti o simili. Non posizionare il cavo in zone di passaggio per evitare che qualcuno possa inciampare.
5. Non utilizzare l'apparecchio se il cavo di alimentazione o la spina sono danneggiati.
6. Se il cavo di alimentazione è danneggiato, farlo sostituire dal produttore, da un suo rivenditore o da un tecnico specializzato, in modo da evitare il rischio di elettrocuzione.
7. Non utilizzare all'aperto.
8. Non coprire l'apparecchio quando è in funzione.
9. Collocare l'apparecchio su una superficie piana.
10. Spegnerlo l'apparecchio prima di collegarlo alla presa di corrente.
11. I bambini a partire da otto (8) anni e le persone con ridotte facoltà fisiche, sensoriali o mentali o che non dispongono dell'esperienza e/o delle conoscenze necessarie possono usare questo apparecchio solo sotto supervisione o dopo un'istruzione dettagliata sul suo utilizzo sicuro e dopo aver compreso i pericoli correlati.
12. Non lasciare che i bambini giochino con l'apparecchio.
13. Non affidare la pulizia e la manutenzione ai bambini senza supervisione.
14. Accertarsi sempre di avere le mani asciutte prima di toccare i pulsanti dell'apparecchio, la spina o la presa.
15. Non lasciare in funzione l'apparecchio senza supervisione. Se il locale in cui viene utilizzato il ventilatore rimane incustodito per un periodo prolungato, spegnere l'apparecchio e staccare la spina.
16. Premere il tasto di spegnimento e staccare la spina prima di pulire l'apparecchio o sostituirne gli accessori.
17. Per scollegare l'apparecchio dalla corrente posizionare l'interruttore su «OFF» e staccare la spina dalla presa. Non tirare semplicemente la spina dalla presa per non danneggiare l'apparecchio.
18. Utilizzare il ventilatore esclusivamente secondo le istruzioni riportate nel presente manuale.
19. Collegare il ventilatore solo a montaggio ultimato.
20. Non mettere le dita nelle bocchette del ventilatore.
21. Non utilizzare il ventilatore senza griglia di protezione. Non utilizzare il ventilatore se l'elica è piegata o danneggiata.
22. Non lasciare capelli, tovaglie, vestiti o tende di fronte alle bocchette dell'aria, il ventilatore potrebbe aspirarli e potrebbero rimanere impigliati nelle parti in movimento causando lesioni fisiche o

danni agli oggetti.

23. Non collocare il ventilatore in luoghi umidi o bagnati (p. es. bagno).

24. Utilizzare il ventilatore solo se correttamente fissato alla piastra di base.

25. Prima dell'uso, assicurarsi che il cavo di alimentazione sia ben srotolato.

26. In luoghi nei quali sono conservati combustibili, vernici o altri liquidi infiammabili, staccare sempre la spina del ventilatore.

DATI TECNICI

Modello	FTG45
Tensione	220-240 V~
Frequenza	50-60 Hz
Potenza assorbita (P)	50 W
Classe di protezione	II
Livelli di regolazione	3
Modalità	normale - naturale - notte
Telecomando	Sì
Batteria	CR2032 (non inclusa)
Timer	7 ore
Flusso massimo dell'aria (F)	32.25 m ³ /min
Potenza assorbita del ventilatore (P)	53.1 W
Valore di servizio (SV)	0.61 (m ³ /min)/W
Consumo energia in modalità stand-by (PSB)	0.13 W
Livello di potenza sonora del ventilatore (LwA)	62.37 dB(A)
Velocità massima dell'aria (c)	3.15 metri al secondo
Consumo energetico stagionale (Q)	17.14 kWh/a
Norma di misurazione per il valore di esercizio	EN IEC 60879:2019
Indirizzo di contatto per ulteriori informazioni	JUMBO, Divisione di Coop Società Cooperativa Industriestrasse 34 · CH-8305 Dietlikon www.jumbo.ch · 0848 24 22 24

DESCRIZIONE DEL PRODOTTO

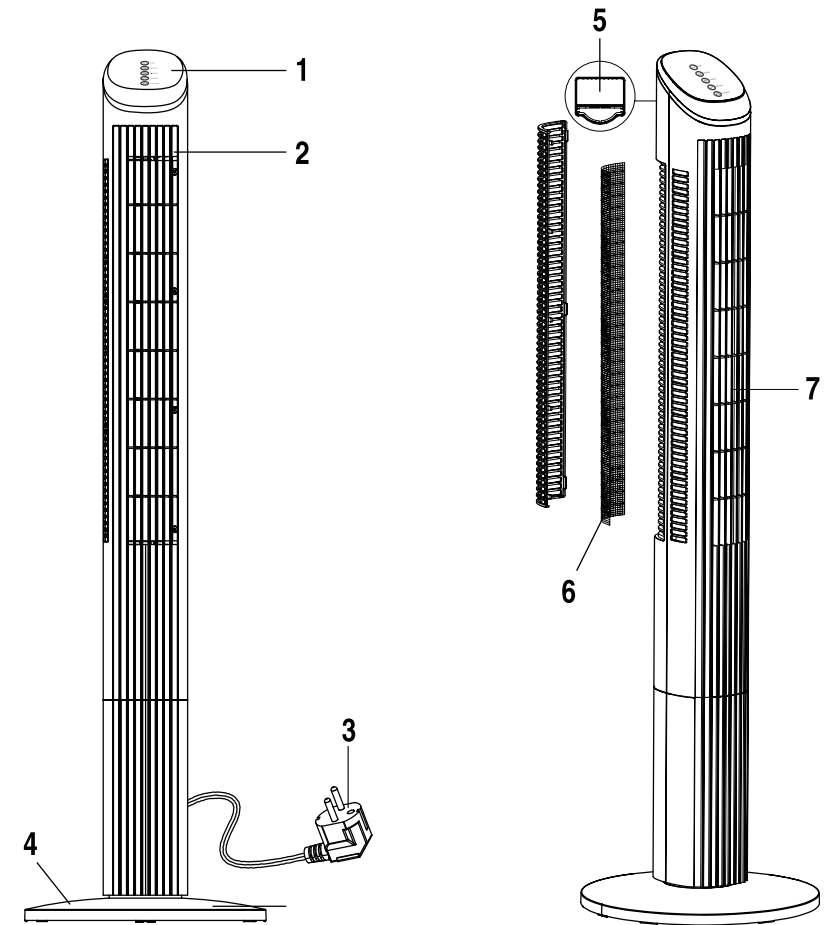

- 1 Pannello di controllo
- 2 Uscita aria
- 3 Cavo di alimentazione
- 4 Base
- 5 Maniglia (per posizionare il telecomando)
- 6 Filtro (rimovibile per la pulizia)
- 7 Bocchetta per la fuoriuscita dell'aria







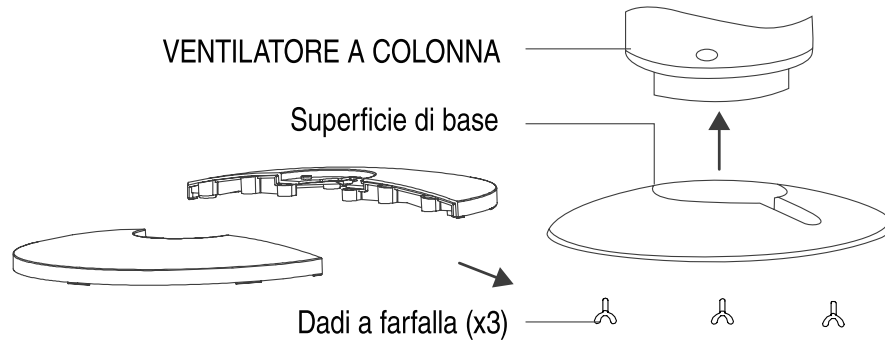

MONTAGGIO

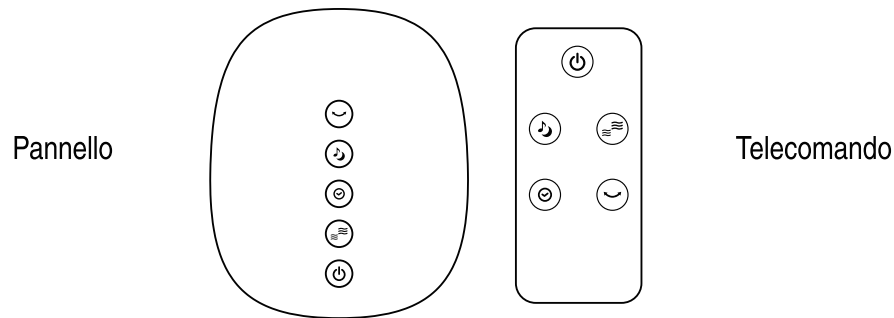
Una volta assemblata la base, unirli alla base della torre e fissarla con gli appositi dadi a farfalla.



FUNZIONAMENTO



-  Tasto oscillazione
-  Tasto modalità
-  Tasto timer
-  Tasto velocità
-  Tasto ON/OFF

Attenzione:

1. Inserire la batteria al litio CR2032 (non inclusa) nel telecomando.
2. Il telecomando ha le stesse funzioni del pannello di controllo manuale presente sul ventilatore.

ON/OFF

Premere una volta il tasto di accensione/spegnimento «» per accendere l'apparecchio. Premerlo di nuovo per spegnere il ventilatore.

VELOCITÀ

Premere questo tasto per selezionare la velocità, nell'ordine alta, media, bassa.

OSCILLAZIONE

Premere questo tasto per avviare il movimento a sinistra e a destra. Premere nuovamente il tasto per disattivare questa funzione.

TIMER

Premendo questo tasto è possibile programmare lo spegnimento dell'apparecchio dopo un determinato periodo di tempo. Premerlo nuovamente per impostare il tempo, da 1 a 7 ore. Per interrompere il timer, premere semplicemente il tasto fino a quando l'indicatore non si spegne.

MODALITÀ

Premere questo tasto per selezionare la modalità di ventilazione desiderata, nell'ordine NORMALE NATURALE NOTTE NORMALE

NORMALE: la ventola si attiva alla velocità impostata, che rimane invariata.

NATURALE: la velocità della ventola cambia automaticamente per simulare una brezza naturale* (come mostrato nell'immagine).

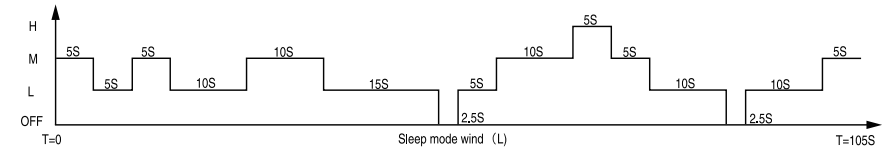
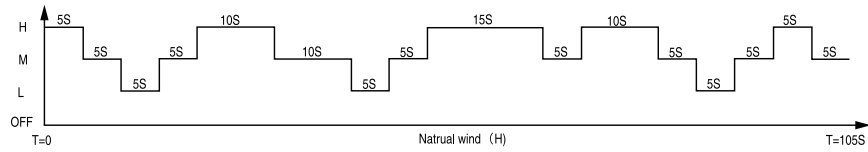

NOTTE: la velocità cambia automaticamente con la modalità notte*.

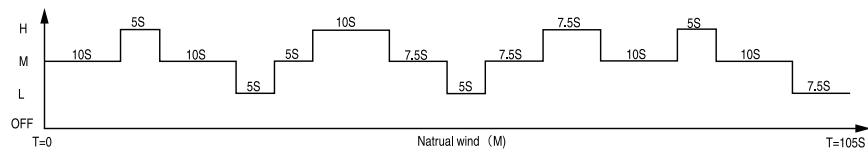

PULIZIA

1. Prima di pulirlo, spegnere l'apparecchio, scollegare la spina dalla presa di corrente e aspettare che si sia raffreddato.
2. Eliminare la polvere dall'apparecchio con un panno morbido.
3. L'apparecchio può essere aperto solo da un elettricista. Gli apparecchi installati in modo improprio possono essere pericolosi.
4. Pulire l'apparecchio almeno una volta all'anno.

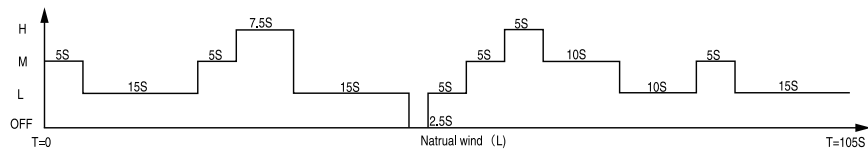

MANUTENZIONE

1. Il prodotto deve essere riparato da un elettricista autorizzato.
2. Questo apparecchio elettrico è conforme alle disposizioni di sicurezza vigenti. Per evitare gravi rischi per gli utenti, le riparazioni devono essere eseguite solo da elettricisti autorizzati e utilizzando ricambi originali.
3. Per ricevere assistenza, contattare il negozio in cui è stato acquistato il prodotto.

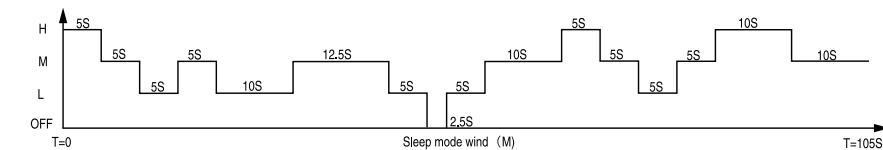
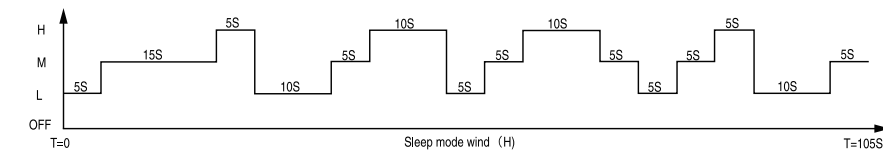



CERTIFICATO DI GARANZIA

Congratulazioni per avere acquistato questo prodotto di alta qualità. Il nostro impegno per la qualità include anche l'assistenza.

Jumbo dispone di un eccellente servizio di riparazione, per tutti i prodotti ayce.



Qualora si riscontrino difetti relativi ai materiali o alla fabbricazione entro CINQUE ANNI dalla data di acquisto del prodotto, l'utente potrà avvalersi della garanzia, secondo quanto previsto dalle norme della stessa, a condizione che:

- il prodotto non sia stato destinato ad un uso diverso rispetto a quello stabilito;
- il prodotto non sia stato sottoposto a sovraccarico;
- il prodotto sia stato utilizzato con gli accessori corretti;
- le riparazioni siano state eseguite esclusivamente da tecnici autorizzati.

Il certificato di garanzia è valido solo previa presentazione dello scontrino di acquisto. Conservare entrambi in un luogo sicuro. La presente garanzia non ha alcun impatto sui diritti previsti dalla legge. Questo prodotto è garantito per un periodo di CINQUE ANNI a partire dalla data di acquisto. Lo scontrino costituisce la prova della data d'acquisto e deve essere quindi conservato in un luogo sicuro. Il periodo di garanzia può essere esteso solo per la durata delle eventuali riparazioni necessarie. Durante il periodo di garanzia, i prodotti difettosi possono essere restituiti presso qualsiasi punto vendita Jumbo. I prodotti verranno riparati o sostituiti, a discrezione del costruttore e conformemente alle leggi vigenti in materia di garanzia.

Quando si restituisce un prodotto a scopo di riparazione, includere quanto segue:

1. Scontrino d'acquisto (prova d'acquisto)
2. Questo certificato di garanzia con nome, indirizzo, dati di contatto e una descrizione del guasto.

In mancanza dello scontrino d'acquisto originale, i costi di riparazione saranno a carico del cliente. Una volta scaduto il periodo di garanzia, sarà sempre possibile restituire i prodotti difettosi per la riparazione. I costi di riparazione una volta scaduto il periodo di garanzia saranno sempre a carico del cliente.

Indicazione complementare :

Durante il periodo di garanzia, gli apparecchi difettosi possono essere restituiti presso qualsiasi punto vendita Jumbo. Dopo la scadenza del periodo di garanzia i prodotti vengono accettati presso tutte le filiali Jumbo, affinché il prodotto possa essere adeguatamente esaminato.

JUMBO, Division der Coop Genossenschaft · www.jumbo.ch
Industriestrasse 34 · CH-8305 Dietlikon · 0848 24 22 24

SCHEDA DI GARANZIA

Nome		Cognome
Via/Num.		Telefono
Codice postale	Città	Telefonino

Numero postale d'avviamento	Codice a barre (EAN)
-----------------------------	----------------------

Garanzia (contrassegnare con una croce)		Numero/data dello scontrino (Allegare una copia dello scontrino di vendita)
Si	No	

Acquistato presso un punto vendita Jumbo

<p>Problema riscontrato (specificare) (Descrivere il problema nel modo più dettagliato possibile. Ciò consentirà di procedere con la massima rapidità ed efficienza. Una descrizione imprecisa, ad esempio con frasi tipo "l'apparecchio non funziona" o "l'apparecchio è rotto", può ritardare considerevolmente la soluzione del problema).</p>

--

Hergestellt in China · Fabriqué en Chine · Prodotto in Cina
JUMBO, Division der Coop Genossenschaft · www.jumbo.ch
Industriestrasse 34 · CH-8305 Dietlikon · 0848 24 22 24

